

SEZNAM TABULEK

T 01	Rám	T 16	Víka skříně, pohon rychloměru
T 02	Spodní část rámu	T 17	Válec
T 03	Schránky	T 18	Klikový hřídel
T 04	Nádrž	T 19	Primární převod, spojka
T 05	Sedadlo, nosič zavazadel	T 20	Ovládací spojky, spojkový hřídel
T 06	Blatníky	T 21	Hnaný hřídel
T 07	Teleskopická vidlice	T 22	Řadící ústrojí
T 08	Řídítka	T 23	Spouštěcí ústrojí
T 09	Teleskopické tlumiče	T 24	Sání, karburátor
T 10	Kola	T 25	Díly karburátoru
T 11	Náboj kola, brzdy	T 26	Elektronické zapalování
T 12	Pohon zadního kola	T 27	Osvětlení
T 13	Motor	T 28	Díly nabíjení, ovládání el. spotř., houkačka
T 14	Výfuk	T 29	Rychloměr, zrcátka
T 15	Skříň motoru		

T 01 Rám

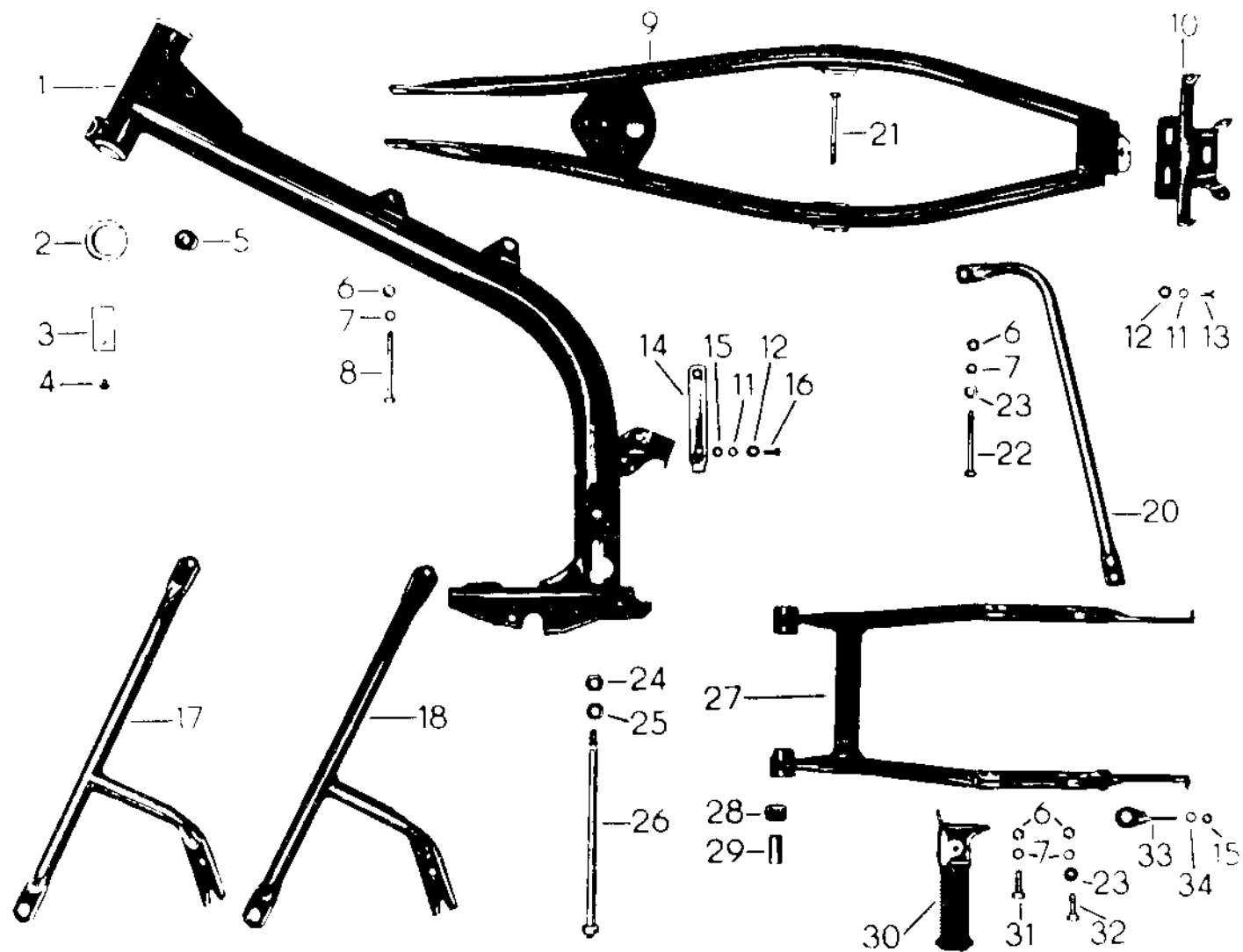

Rám T 01

P.č.	výrobní číslo	název	ks	obchodní číslo	P.č.	výrobní číslo	název	ks	obchodní číslo
1	2	3	4	5	1	2	3	4	5
1	11 20401 503	rám M	1	613-600010	20	11 19527 501	vzpěra rámu pravá E	1	613-602492
1	11 19373 508	rám E	1	613-600011	20	11 19526 500	vzpěra rámu levá E	1	613-602491
2	11 47801 508	kroužek rámu	2	613-608500		99 00941 656	šroub M 8 x 22 E	1	
3	11 19541 508	typový štítek	1	613-606480		99 00022 934	pérová podložka 8 E	1	
4	99 00093 316	nýt 2,5 x 5	2		21	99 01006 138	šroub M 8 x 70	1	
5	11 20044 507	pryžová vložka	2	613-680820	22	99 00363 012	šroub M 8 x 65	1	
6	99 00571 052	matice M 8	8		23	11 26126 503	podložka (teleskop. tl.) M	4	
7	99 00811 077	podložka 8	8		23	11 19531 506	podložka (teleskop. tl.) E	4	613-609590
8	99 00676 085	šroub M 6 x 75	1		24	99 01124 151	matice M 12 x 1,5	2	
9	11 20352 501	podpěra sedadla	1	613-602490	25	99 00811 093	pérová podložka	1	
10	11 20035 506	držák blatníku	1	613-602310	26	11 20489 500	svorník	1	613-350550
11	99 00811 060	podložka 6	4		27	11 20374 507	kyvná vidlice	1	613-350510
12	99 00134 121	podložka 6,4	5	613-679511	28	11 20541 506	pryžové pouzdro	2	613-385821
13	99 00071 557	šroub M 6 x 14	2		29	11 20542 507	pouzdro	2	613-358010
14	11 20473 501	příložka rámu	1	613-606430	30	11 34460 508	stupačka	2	613-600600
15	99 00571 108	matice M 6	4		31	99 00071 700	šroub M 8 x 16	2	
16	99 00071 532	šroub M 6 x 12	2		32	99 00918 681	šroub M 8 x 45	2	
17	11 20382 507	zadní vzpěra rámu pravá M	1	613-602494	33	11 34006 504	napínák řetězu	2	613-330420
17	11 19367 501	zadní vzpěra rámu pravá E	1	613-602496	34	99 00016 374	podložka 6,4	2	
18	11 20378 502	zadní vzpěra rámu levá	1	613-602495		99 01100 128	šroub 5 x 12 (uzem. kabel)	1	
20	11 19547 505	vzpěra výfuku M	1	613-602493		99 00100 522	ozubená podložka (uzem. kab.)	1	
20	11 19529 503	zavěšení výfuku E	1	613-602510					

T 02 Spodní část rámu

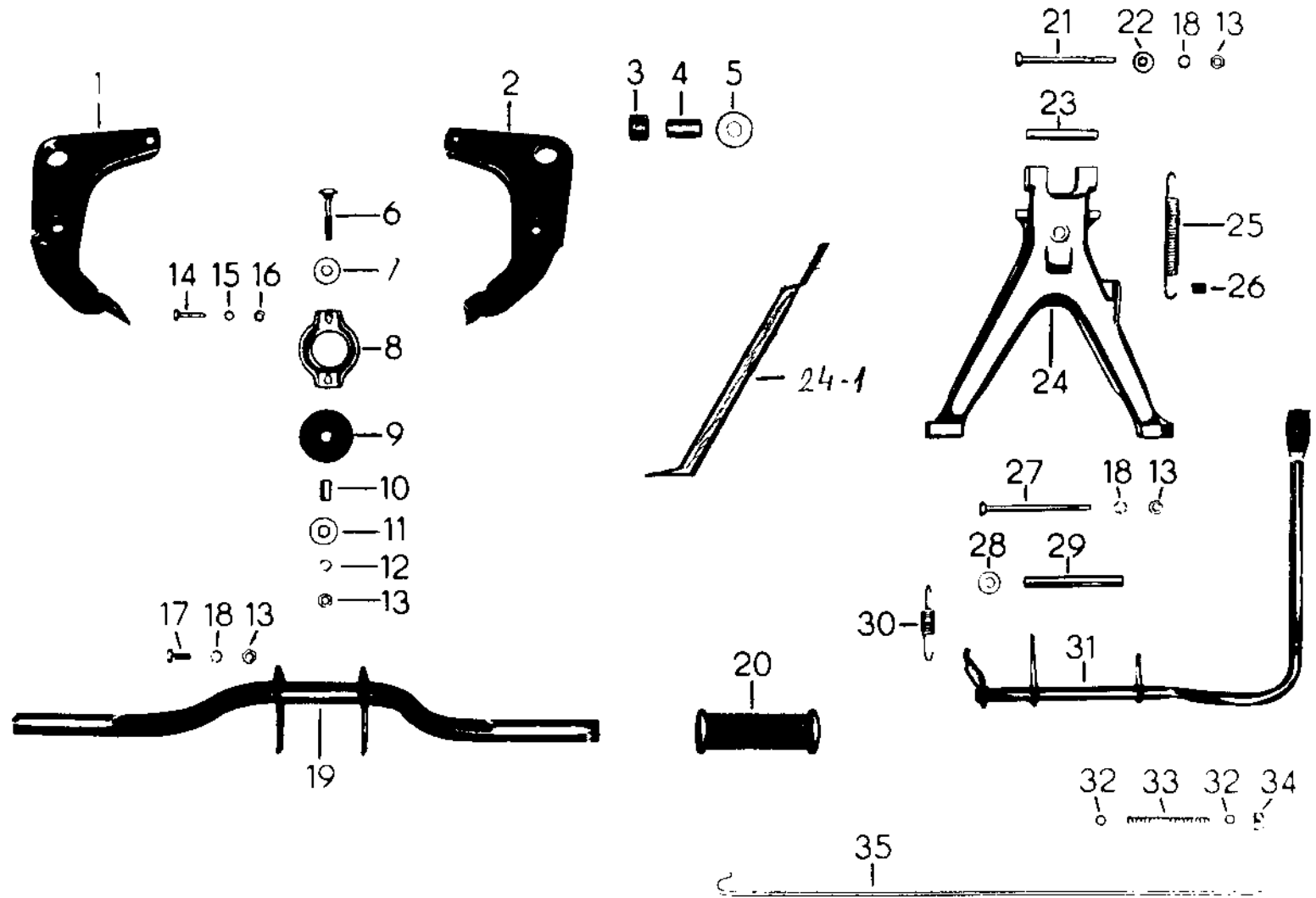

Spodní část rámu T 02

Pol.	výrobní číslo	název	ks	obchodní číslo	Pol.	výrobní číslo	název	ks	obchodní číslo	
1	2	3	4	5	1	2	3	4	5	
1	11 20365 506	uložení motoru, pravé	1	613-602311	23	11 20506 503	pouzdro	1	613-608090	
2	11 20367 508	uložení motoru, levé	1	613-602312	24	11 20511 500	stojan	1	613-600720	
3	11 20541 506	pryžové pouzdro	2	613-385821	24.1	3002241	stojan pohotovostní	1		
4	11 20542 507	pouzdro kyvné vidlice	2	613-358010	25	11 33170 508	pružina stojánku	1	613-608120	
5	11 20523 504	vložka	2	613-609660	26	11 37022 501	pryžová zátka	1	613-680822	
6	99 00047 604	šroub s plochou hlavou	1		27	99 00918 786	šroub M 8 x 110	1		
7	11 20515 504	opěrná podložka, horní	1	613-609580	28	11 20478 506	ochranné víčko	2	613-529660	
8	11 20512 501	miska	1	613-608580	29	11 20479 507	rozpěrné pouzdro	1	613-528090	
9	11 20513 502	pryžová vložka	1	613-680821	30	11 20476 504	pružina páky brzdy	1	613-528120	
10	11 32689 504	vnitřní pouzdro	1	613-608010	31	11 19355 506	páka nožní brzdy	M	1	613-520260
11	11 20514 503	opěrná podložka, spodní	1	613-609591	31	11 19365 508	páka nožní brzdy	E	1	613-520261
12	99 00022 934	pérová podložka 8	1		32	99 00016 374	podložka 6,4	2		
13	99 00571 052	šroub M 8	5		33	11 19330 502	pružina táhla brzdy	1	613-528110	
14	99 00071 612	šroub M 6 x 25	2		34	11 33028 502	stavěcí matice	1	613-529390	
15	99 00811 060	pružná podložka 6	2		35	11 19319 502	táhlo brzdy	1	613-522730	
16	99 00571 108	matice M 6	2							
17	99 00071 700	šroub M 8 x 16	2							
18	99 00811 077	pružná podložka	4							
19	11 20372 505	držák stupaček	1	613-600650						
20	11 25140 502	návlečka stupačky	1	613-680830						
21	99 00918 778	šroub M 8 x 90	1							
22	99 00016 382	podložka 8,4	1							

T 03 Schránky

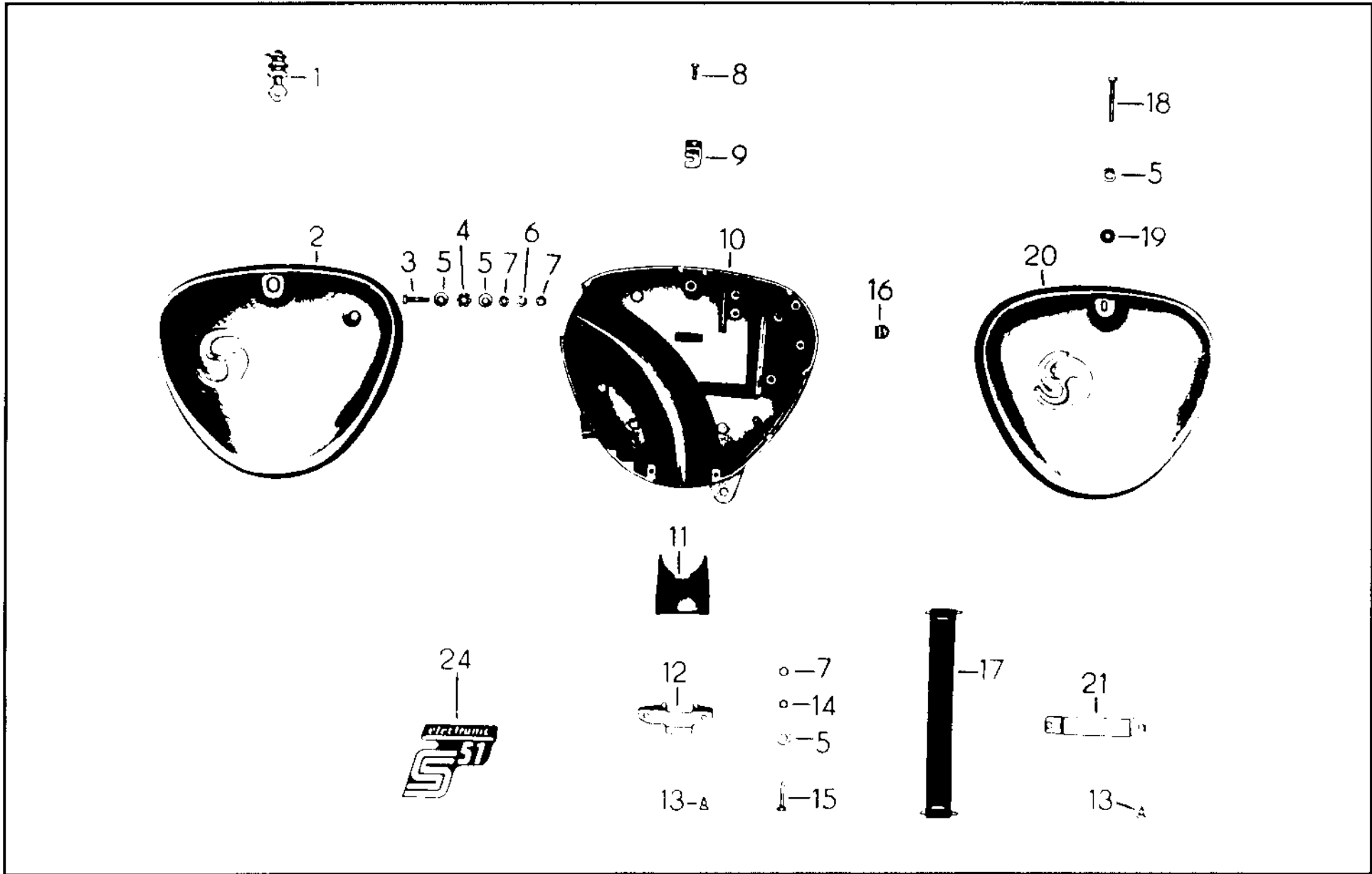

Schránky T 03

Poř.	výrobní číslo	název	ks	obchodní číslo	Poř.	výrobní číslo	název	ks	obchodní číslo
1	2	3	4	5	1	2	3	4	5
1	11 20235 505	zámek schránky	1	613-687450	20	11 20234 504	víko schránky M	1	613-670140
2	11 20233 503	víko schránky M	1	613-670130	20	11 19284 507	víko schránky E	1	613-670141
2	11 19283 506	víko schránky E	1	613-670131	21	11 20141 508	upevňovací třmen	2	613-052520
3	99 00071 612	šroub M 6 x 25	1		24	11 19300 500	nálepka M	2	613-676461
4	99 00100 225	ozubená podložka	1		24	11 19081 505	nálepka E	2	613-676460
5	99 00134 121	podložka 6,4	4	613-679511					
6	99 00022 926	pérová podložka	1						
7	99 00571 108	matice M 6	3						
8	99 00127 428	šroub 5,5 x 22	1	613-679092					
9	11 20236 506	uzavírací vložka	1	613-676390					
10	11 20089 502	schránka	1	613-670100					
11	11 20248 501	spodní víko	2	613-672070					
12	11 20252 506	držák baterie	1	613-032310					
13	99 00127 397	šroub 4,8 x 13	5	613-039094					
	99 00127 147	šroub 3,5 x 13	1	613-679090					
	99 00127 284	šroub 4,8 x 16	1	613-679091					
14	99 00811 060	pérový kroužek	1						
15	99 00732 270	šroub M 6 x 22	1						
16	11 19268 507	průchodka kabelu	1	613-687820					
17	11 42082 507	upevňovací pás	1	613-032590					
18	99 00003 802	šroub M 6 x 50	1	613-679030					
19	11 20223 501	pružná podložka	1	613-679530					

T 04 Nádrž

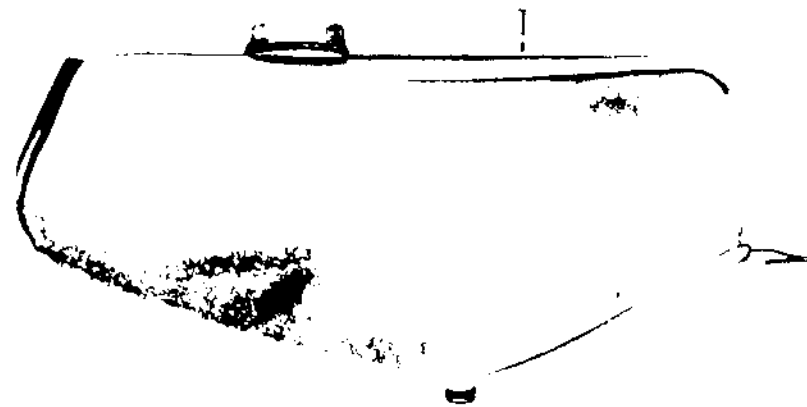

2

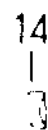
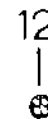
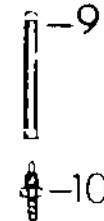
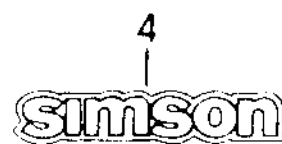
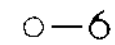
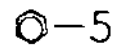
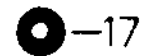
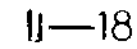
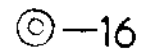
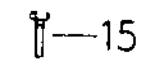

Nádrž T 04

ř.č.	výrobní číslo	název	ks	obchodní číslo	ř.č.	výrobní číslo	název	ks	obchodní číslo
1	2	3	4	5	1	2	3	4	5
1	11 20065 503	palivová nádrž M	1	613-610020					
1	11 19083 507	palivová nádrž E	1	613-610021					
2	99 00235 095	zátka	1	613-614670					
3	11 20247 500	nálepka IFA	2	613-616463					
4	11 19256 508	nálepka SIMSON	2	613-616460					
4	11 20121 504	nálepka SIMSON	2	613-616461					
5	99 00183 017	převlečná matice	1	613-619221					
6	11 47802 500	těsnící kroužek	1	613-618400					
7	11 20225 503	palivový kohout	1	613-681020					
8	11 31715 500	palivová hadice	1	613-681980					
9	11 30657 507	sítka palivového kohoutu	1	613-681360					
10	11 31727 504	hadicová koncovka	1	613-681400					
11	11 31729 506	trubička	1	613-618710					
12	11 32733 501	těsnění (4 otvory)	1	613-681950					
13	11 31730 508	páčka palivového kohoutu	1	613-681390					
14	11 31716 501	upevňovací pružina	1	613-681410					
15	99 00940 647	šroub M 8 x 20	1						
16	99 00134 170	podložka 8,4	1	613-619510					
17	11 26046 503	pryžová podložka	3	613-681820					
18	11 20448 500	rozpěrná trubička	1	613-618090					

T 05 Sedadlo, nosič zavazadel

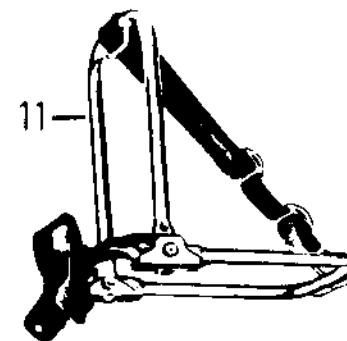
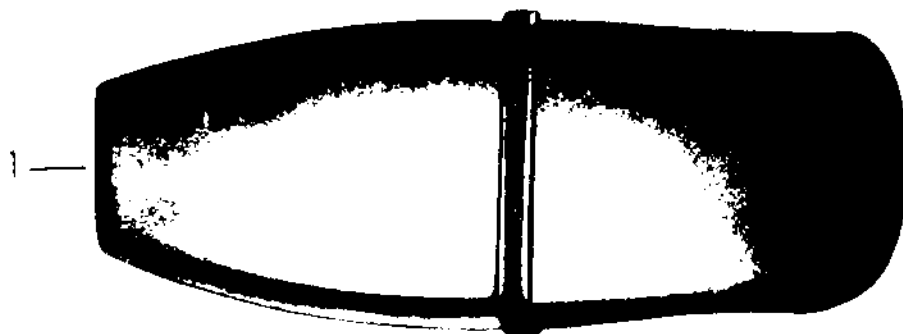

○-2
A-3

□-4
○-5
○-6
A-7

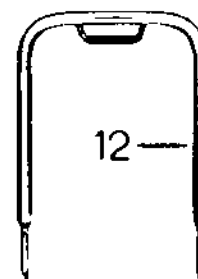

I-13
○-2
○-14
A-15



U-9
A-10

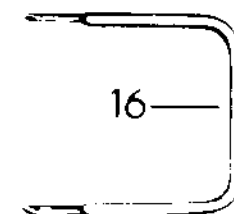

Sedadlo, nosič zavazadel T 05

Pol.	výrobní číslo	název	ks	obchodní číslo	Pol.	výrobní číslo	název	ks	obchodní číslo
1	2	3	4	5	1	2	3	4	5
1	11 20024 503	dvojsedlo M	1	613-687040					
1	11 19076 508	dvojsedlo E	1	613-687041					
	11 26037 502	potah sedadla M	1	613-687130					
	11 19080 504	potah sedadla E	1	613-687131					
	11 19079 502	rukojeť sedadla	1	613-687160					
2	99 00022 926	pérová podložka	3						
3	99 00019 914	šroub M 6 x 14	1	613-679031					
4	11 20213 506	příložka dvojsedla	1	613-676340					
5	99 00134 121	podložka 6,4	2	613-679511					
6	99 00811 060	pérový kroužek	2						
7	99 00071 573	matice M 6	2						
8	11 32764 508	popruh nosiče	1	613-687800					
9	11 34693 507	páčka nosiče	1	613-678660					
10	11 34696 501	spona popruhu	2	613-678600					
	11 34694 508	popruh nosiče, úplný	1	613-687801					
11	11 20015 502	nosič zavazadel, úplný M	1	613-670510					
	11 19084 508	nosič zavazadel, úplný E	1	613-670511					
12	11 20207 501	nosič zavazadel M	1	613-672321					
	11 19299 505	nosič zavazadel E	1	613-672320					
13	99 00732 270	šroub M 6 x 22	2						
14	99 00571 108	matice M 6	2						
15	11 20205 508	ložisko nosiče zavazadel	1	613-672312					
16	11 20208 502	základní část nosiče zavazadel	1	613-672322					

T 06 Blatniky

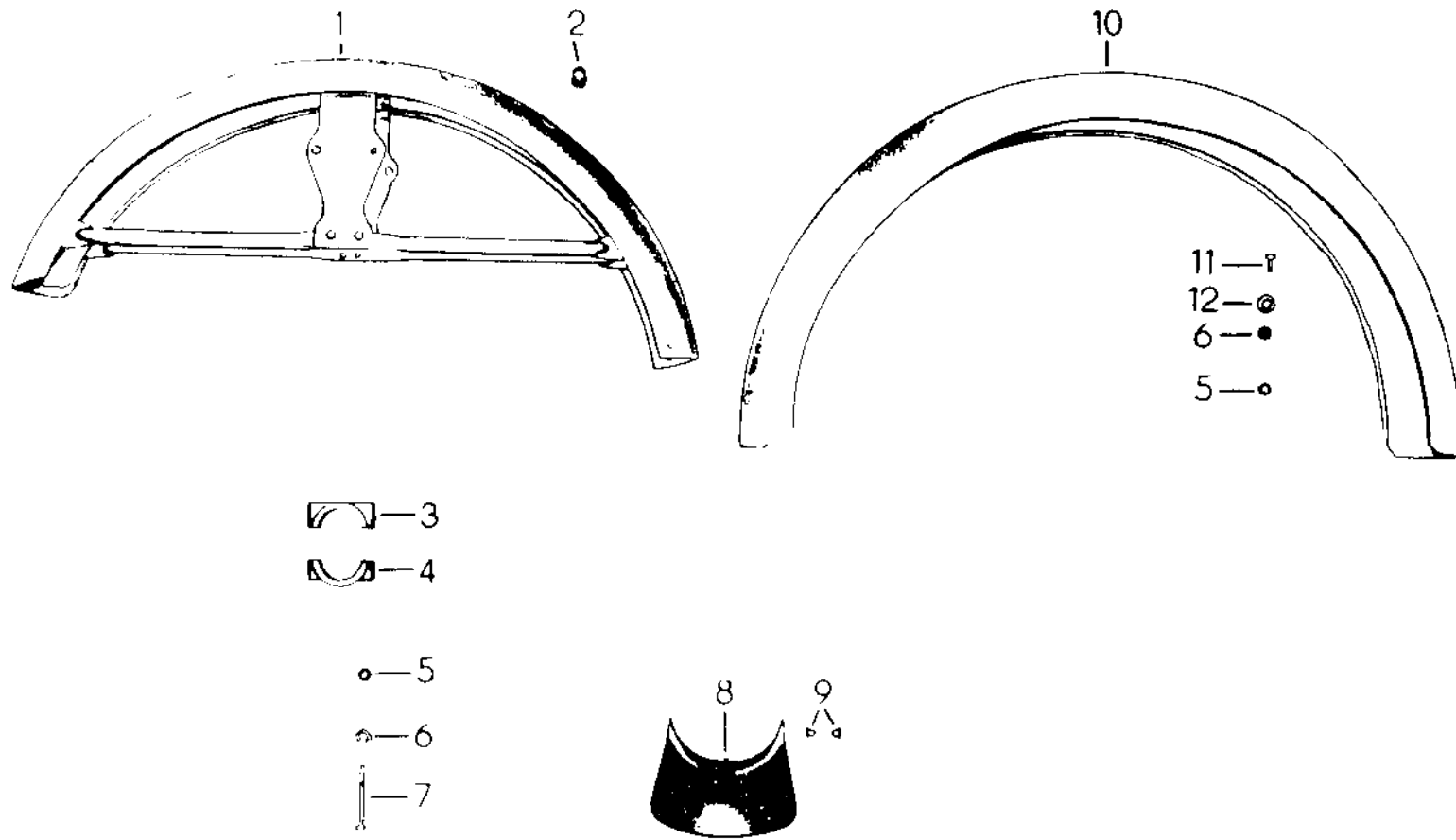

Blatníky T 06

Poř.	výrobní číslo	název	ks	obchodní číslo	Poř.	výrobní číslo	název	ks	obchodní číslo
1	2	3	4	5	1	2	3	4	5
1	11 19604 507	přední blatník	1	613-670300					
2	11 20347 504	držák	1	613-672313					
3	11 20742 506	polovina objímky, přední	2	613-672160					
4	11 20743 507	polovina objímky, zadní	2	613-672161					
5	99 00571 108	matice M6	6						
6	99 00811 060	pružný kroužek	6						
7	99 00918 794	šroub M 6 x 55	4						
8	11 20725 505	pryžová zástěra	2	613-687821					
9	99 00330 213	dutý nýt 5 x 12 x 9	4	613-678940					
10	11 19530 505	zadní blatník	1	613-670350					
11	99 00071 557	šroub M 6 x 12	2						
12	99 00134 121	podložka 6,4	2	613-679511					

T 07 Teleskopická vidlice

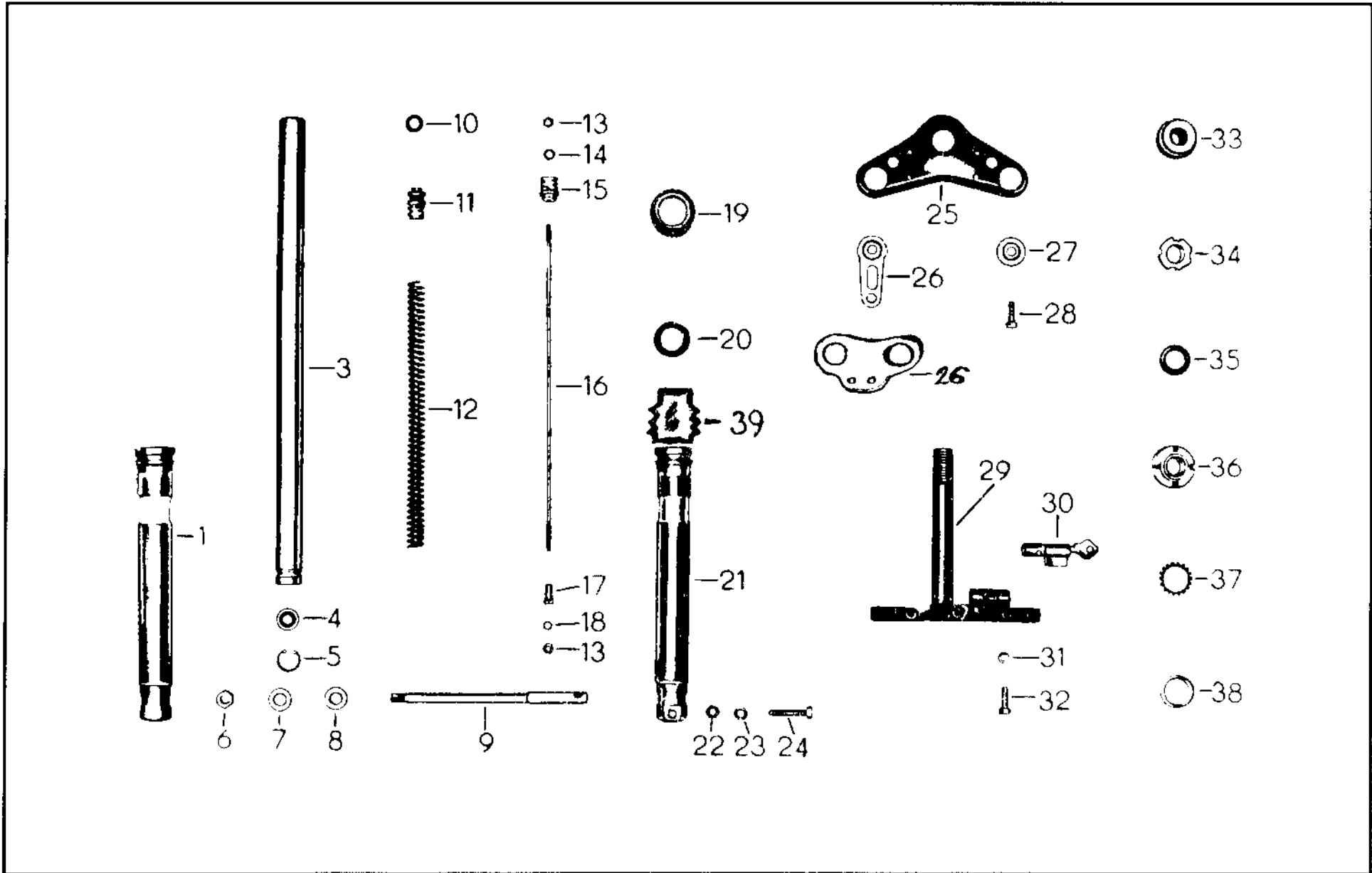

Teleskopická vidlice T 07

Pol.	výrobní číslo	název	ks	obchodní číslo	Pol.	výrobní číslo	název	ks	obchodní číslo
1	2	3	4	5	1	2	3	4	5
1	11 20735 507	vodící trubka	1	613-450560	23	99 00022 934	pérová podložka	1	
3	11 20607 508	nosná trubka	2	613-450570	24	99 01114 174	šroub M 8 x 40	1	
	11 20703 508	krytka měchu	2	613-452110	25	11 20606 507	horní nosník	1	613-450540
4	11 20721 501	dorazový plech	2	613-456340	26	11 20715 503	držák rychloměru	1	613-452310
5	99 00033 100	pojistka SEEGER, vnitřní 25	2	992-931025	27	11 26126 503	podložka	1	613-459591
6	99 01124 151	matice M 12 x 1,5	1		28	99 01114 414	šroub M 8 x 25	2	
7	99 00022 838	pérová podložka 12	1		29	11 20625 501	dolní nosník	1	613-450550
8	99 00016 864	podložka 13	1		30	11 20296 500	zámek řízení	1	613-888060
9	11 20741 505	hřídel předního kola	1	613-430510	31	99 00811 077	pružný kroužek 8	2	
10	11 20708 508	těsnící kroužek	2	613-458400	32	99 00071 766	šroub M 8 x 25	2	
11	11 20747 502	záchyt pružiny	2	613-456411	33	11 20253 507	průchodka	1	613-485820
12	11 20704 500	pružina	2	613-458110	34	11 47826 508	matice	1	613-459350
13	99 00571 108	matice M 6	4		35	11 20289 501	podložka	1	613-459590
14	99 00022 926	pérová podložka	2		36	11 20254 508	vnější kroužek	1	613-450600
15	11 20719 507	záchyt vidlice	2	613-456410	37	11 47804 502	klec s kuličkami	2	613-489690
16	11 20701 506	tyčka	2	613-452840	38	11 47805 503	kroužek ložiska	1	613-450601
17	11 20720 500	kuželová matice	2	613-459390	39	3007390	manžeta vidlice	2	
18	99 00989 726	kroužek	2	613-485823					
19	11 20746 501	těsnící kroužek M	2	613-485822					
20	99 01060 408	těsnící kroužek 30 x 40 x 7	2	613-458540					
21	11 20736 508	vodící trubka	1	613-450561					
22	99 00571 052	matice M 8	1						

T 08 Řidítka

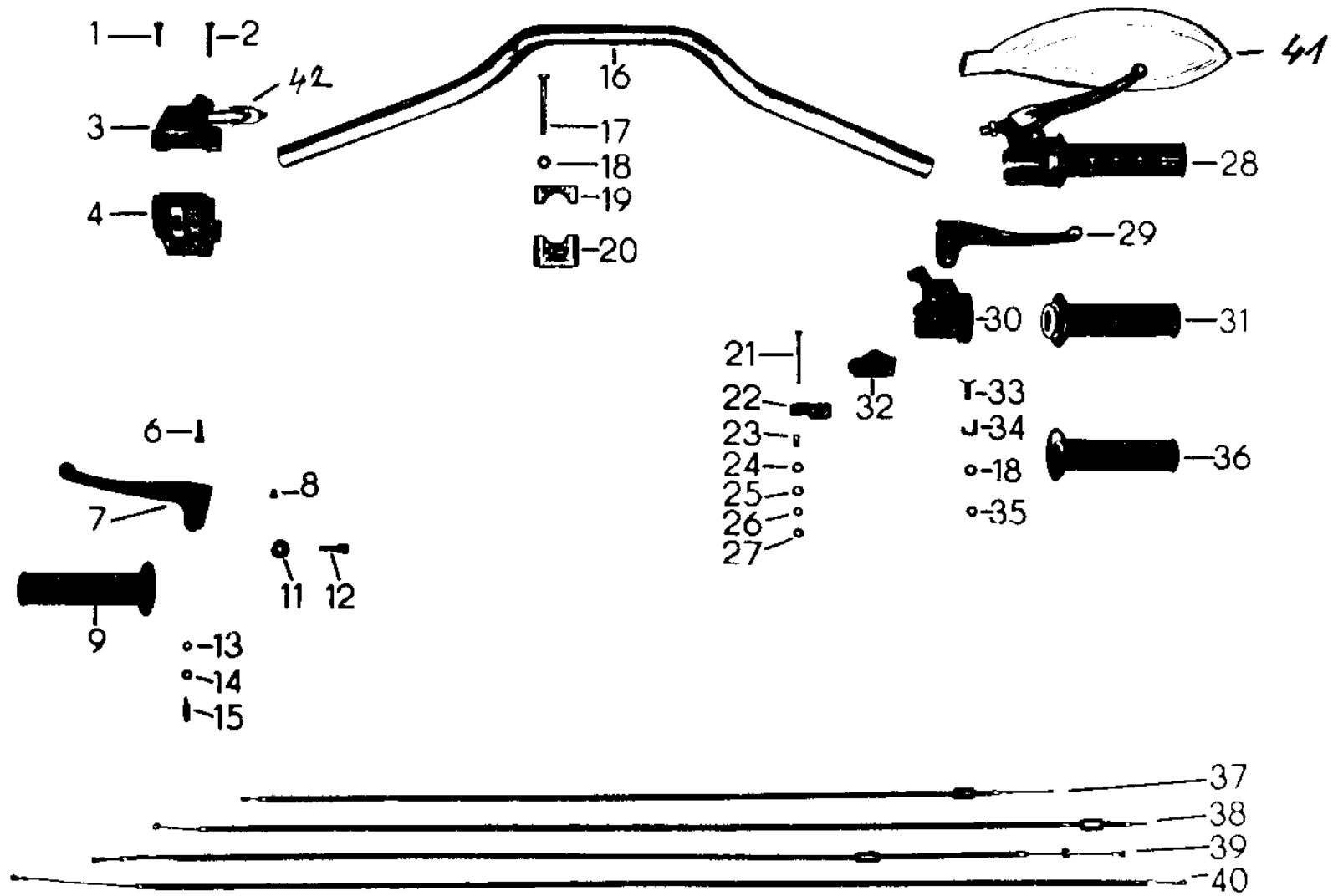

Řídítka T 08

Pol.	výrobní číslo	název	ks	obchodní číslo	Pol.	výrobní číslo	název	ks	obchodní číslo		
1	2	3	4	5	1	2	3	4	5		
1	99 00688 601	šroub 5 x 20	1		23	11 20586 501	rozpěrná trubička	1	613-508090		
2	99 00688 458	šroub 5 x 30	1		24	11 20587 502	třecí podložka	1	613-509680		
3	11 19593 502	kryt spínačů (spodní část)	1	613-839253	25	99 00134 090	podložka 4,3	1	613-509510		
4	8626.19-0:1	kryt spínačů (horní část)	1	613-839252	26	99 00022 901	pérová podložka 4	1			
	8626.19	sdužený přepínač s krytem a kabely	M	1	613-839250	27	99 00072 654	matice M 4	1		
	8626.19/3	sdužený přepínač s krytem a kabely	E	1	613-839251	28	11 20906 501	otočná rukojeť, úplná	1	613-500810	
6	99 00019 922	šroub 6 x 18	2		29	11 20583 507	páčka přední brzdy	1	613-500940		
7	11 20584 508	páčka spojky	1	613-500950	30	11 20576 508	těleso rukojeti	1	613-500830		
8	11 34058 507	váleček	2	613-502780	31	11 20567 507	trubka rukojeti, úplná	1	613-500820		
9	11 20581 505	pevná rukojeť	1	613-580831	32	11 19591 500	uložení lanka	1	613-502871		
11	11 47878 502	zajišťovací matice	2	613-509670	33	11 20557 505	pružina brzdy	1	613-508190		
12	11 47877 501	seřizovací šroub	2	613-509070	34	11 20595 502	jazyček	1	613-506420		
13	99 00571 278	matice M 5	2		35	99 00571 108	matice M 6	M	1		
14	99 00022 918	pérová podložka 5	2		36	11 20580 504	otočná rukojeť	1	613-580830		
15	11 31326 505	upevňovací šroub	2	613-509030	37	11 20945 508	bowdenové táhlo sytiče	M	1	613-500910	
16	11 20597 504	řídítka	M	1	613-500801	11 20574 506	bowdenové táhlo sytiče	E	1	613-500911	
16	11 19583 500	řídítka	E	1	613-500800	38	11 20552 500	bowdenové táhlo plynu	M	1	613-500870
17	99 00918 296	šroub M 6 x 20	4			11 20572 504	bowdenové táhlo plynu	E	1	613-500871	
18	99 00022 926	pérová podložka 6	5			11 34313 506	ochranná krytka řídítka	2	613-502110		
19	11 20348 505	objímka řídítek, horní	2	613-502160	39	11 19551 501	bowdenové táhlo spojky	M	1	613-500880	
20	11 20349 506	objímka řídítek, spodní	2	613-502161		11 20573 505	bowdenové táhlo spojky	E	1	613-500881	
21	99 01100 097	šroub M 4 x 50	1	613-509031	40	11 20554 502	bowdenové táhlo př. brzdy	M	1	613-500900	
22	11 20588 503	páčka sytiče	1	613-500960	41	3008410	kryt rukojeti L + P	1			
					42	3008420	spínač brzdy přední	1			

T 09 Teleskopické tlumiče

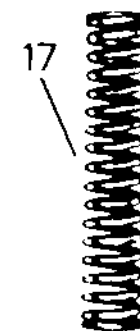
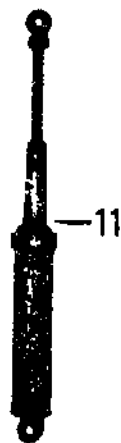
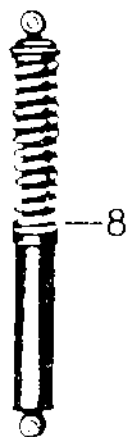
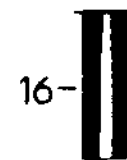
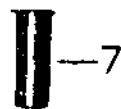
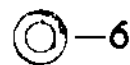
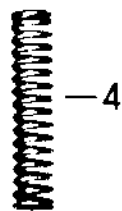
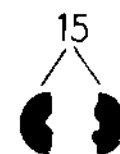
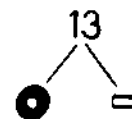
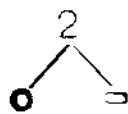

Teleskopické tlumiče T 09

Poř.	výrobní číslo	název	ks	obchodní číslo	Poř.	výrobní číslo	název	ks	obchodní číslo
1	2	3	4	5	1	2	3	4	5
2	11 26220 501	pouzdro	4	613-385791					
4	11 20467 503	tlačná pružina, plast. úpr. M	2	613-385132					
	11 19533 508	tlačná pružina, chromovaná M	2	613-385131					
5	11 26251 508	polovina pánve M	4	613-385212					
6	11 20470 507	ochranný kroužek M	2	613-385241					
7	11 20468 504	ochranná krytka M	2	613-385191					
8	11 19361 504	teleskopický tlumič, chromovaná pružina M	2	613-385000					
	11 20395 503	teleskopický tlumič, plastová úprava pružiny M	2	613-385003					
11	11 20396 504	teleskopický tlumič M	2	613-385021					
12	11 19381 508	teleskopický tlumič, levý E	1	613-385001					
	11 19380 507	teleskopický tlumič, pravý E	1	613-385002					
13	11 19516 507	pouzdro E	4	613-385790					
	11 19517 508	pryžová vložka E	2	613-385820					
14	11 19371 506	teleskopický tlumič E	2	613-385020					
15	11 19523 506	zarážka E	4	613-385240					
16	11 19522 505	ochranná krytka E	2	613-385190					
17	11 19521 504	pružina chromovaná E	2	613-385130					
	11 19500 508	pružina, plastová úprava E	2						
18	11 19520 503	seřizovací objímka, levá E	1	613-385211					
	11 19519 501	seřizovací objímka, pravá E	1	613-385210					

T 10 Kola

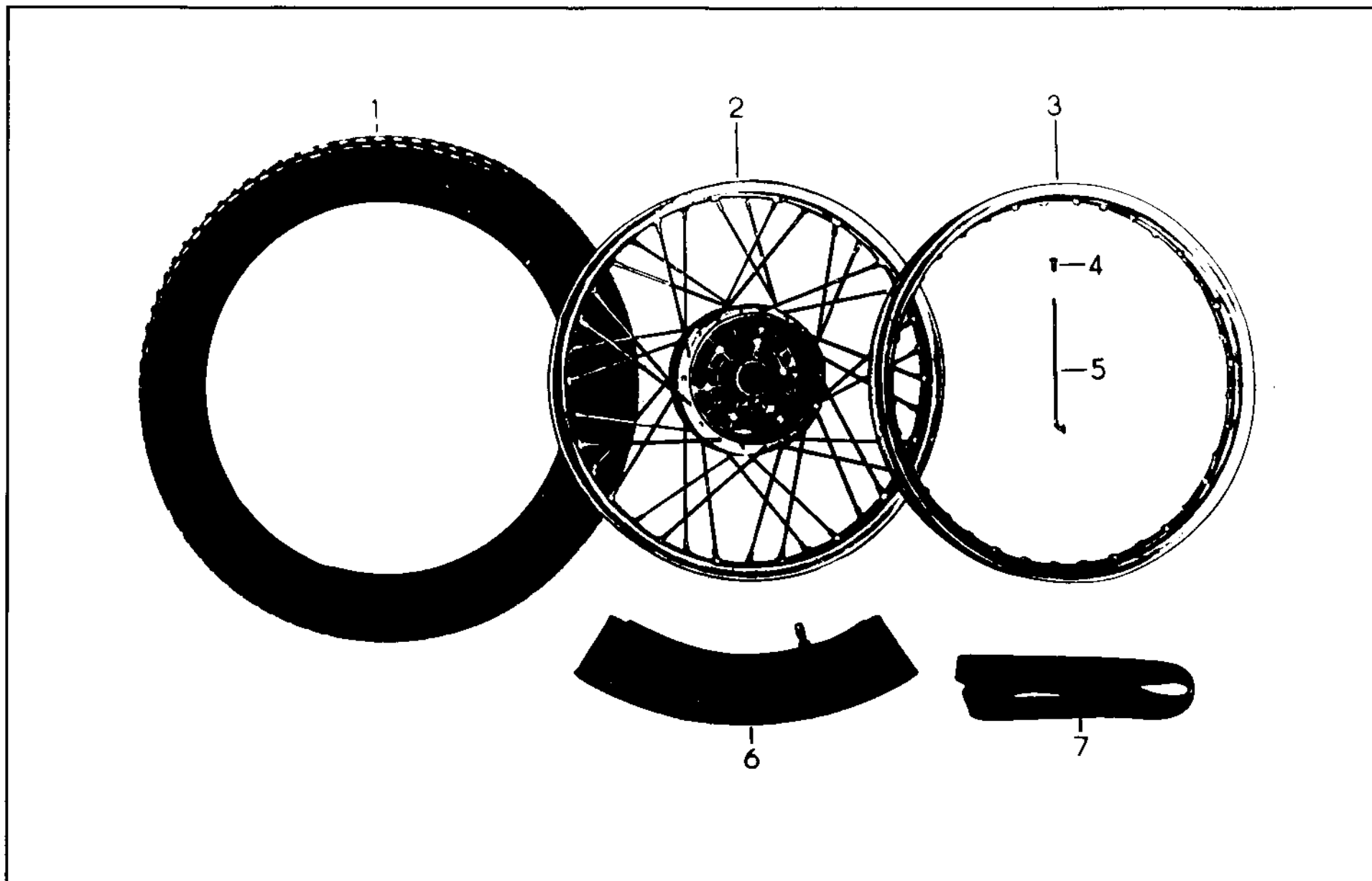

Kola T 10

Poř.	výrobní číslo	název	ks	obchodní číslo	Poř.	výrobní číslo	název	ks	obchodní číslo
1	2	3	4	5	1	2	3	4	5
1	99 00323 005	plášť 2,75 x 16 M	2						
1	99 01323 038	plášť 2,75 x 16 s duší E	2	613-890902					
2	11 34451 507	paprskové kolo, hliník	2	613-330721					
2	11 34401 506	paprskové kolo, ocel	2	613-330720					
3	11 34425 500	ráfek kola, hliník	2	613-330741					
3	11 34410 507	ráfek kola, ocel	2	613-330740					
4	99 00211 047	matice paprsku M 3,5	72	613-330650					
5	99 00211 520	paprsek kola CM 3,5 x 143,5	72	613-330600					
6	99 00382 072	duše 20 x 2,75	2	613-890910					
7	99 01128 001	vložka ráfku	2	613-383800					

T 11 Náboj kola, brzdy

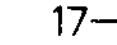
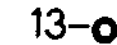
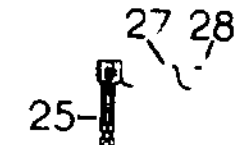
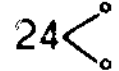
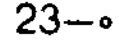
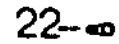
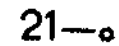
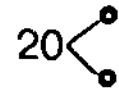
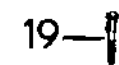
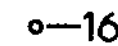
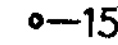
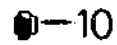
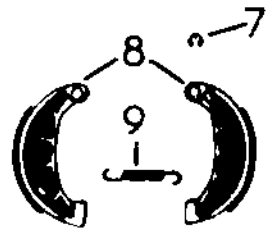
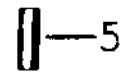
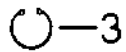
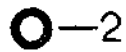
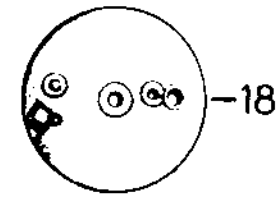
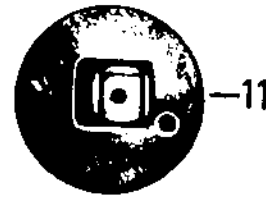
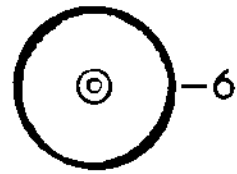
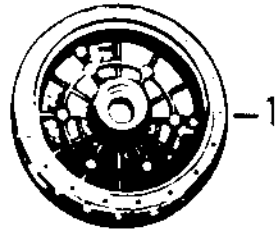

Náboj kola, brzdy T 11

Poř.	výrobní číslo	název	ks	obchodní číslo	Poř.	výrobní číslo	název	ks	obchodní číslo
1	2	3	4	5	1	2	3	4	5
1	11 34419 507	náboj kola	2	613-330190	21	99 00100 522	ozubená podložka 5	1	
2	11 36075 506	těsnící kroužek	4	613-338400	22	11 37085 507	jazyček pro spojení s kostrou	1	613-039680
3	99 00033 141	pojistka SEEGER vnitřní 32	2	992-931032	23	99 00022 918	pérová podložka	1	
4	99 00110 163	kuličkové ložisko 6201 C3	4	613-389600	24	99 00571 278	matice M 5	2	
5	11 34427 507	rozpěrná trubka	2	613-338090	25	11 34566 500	klíč brzdových čelistí, zadní	1	613-330160
6	11 34423 503	víko náboje	1	613-430131	26	11 48751 504	páka klíče, zadní	1	613-330170
7	99 00101 058	pojistný třmenový kroužek	4	992-929006	27	11 34543 502	pružný kontakt brzd	1	613-038190
8	11 34519 502	brzdová čelist	4	613-330140	28	99 00093 353	nýt s půlkulatou hlavou 2,5 x 4	1	613-038980
9	11 34539 506	pružina čelistí	2	613-338120					
10	11 34552 503	vymezovací vložka 1 mm	4	613-339660					
10	11 34558 500	vymezovací vložka 1,5 mm	x	613-339662					
10	11 34553 504	vymezovací vložka 2 mm	x	613-339661					
11	11 20752 508	brzdový štít, přední	1	613-430130					
12	11 20760 508	taliř brzd. čelistí, přední	1	613-430160					
13	11 34560 503	pryžová podložka	2	613-483820					
14	11 20753 500	páka klíče, přední	1	613-430170					
15	99 00571 108	matice M 6	2						
16	99 00016 374	podložka 6,4	2						
17	99 00732 543	šroub M 6 x 35	2						
18	11 34561 504	brzdový štít, zadní	1	613-330131					
19	11 34540 508	spínací šroub	1	613-039090					
20	11 34556 507	isolační pouzdro	2	613-038060					

T 12 Pohon zadniho kola

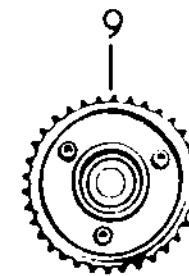
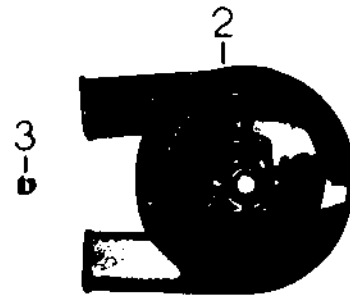
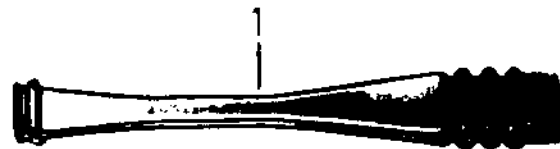

3

10—⊙

11—⊙

12—●

13—○

14—

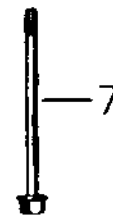
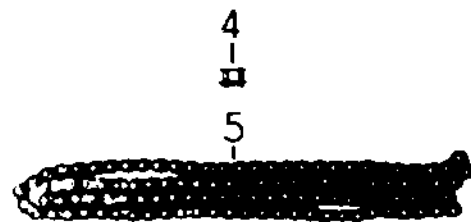

Pohon zadního kola T 12

Pol.	výrobní číslo	název	ks	obchodní číslo	Pol.	výrobní číslo	název	ks	obchodní číslo
1	2	3	4	5	1	2	3	4	5
1	11 20848 507	pryžový kryt	2	613-670220					
2	11 34548 507	kryt řetězu s víkem	1	613-670221					
3	11 34547 506	pryžová zátka	2	613-687822					
4	99 00804 728	řetězová spojka	1	613-338600					
5	99 00525 658	řetěz	1	613-338640					
6	11 34544 503	rozpěrka	1	613-330550					
7	11 34435 507	hřídel zadního kola	1	613-330510					
8	11 34502 502	pružná spojka	1	613-383820					
9	11 34520 504	řetězové kolo	1	613-330410					
10	99 01124 151	matice M 12 x 1,5	1						
11	11 34554 505	podložka	1	613-339590					
12	99 00110 227	kuličkové ložisko 6203 C3	1						
13	99 00033 190	pojistka SEEGER vnitřní 40	1	992-931040					
14	11 34504 504	nástavec	1	613-330511					

T 13 Motor

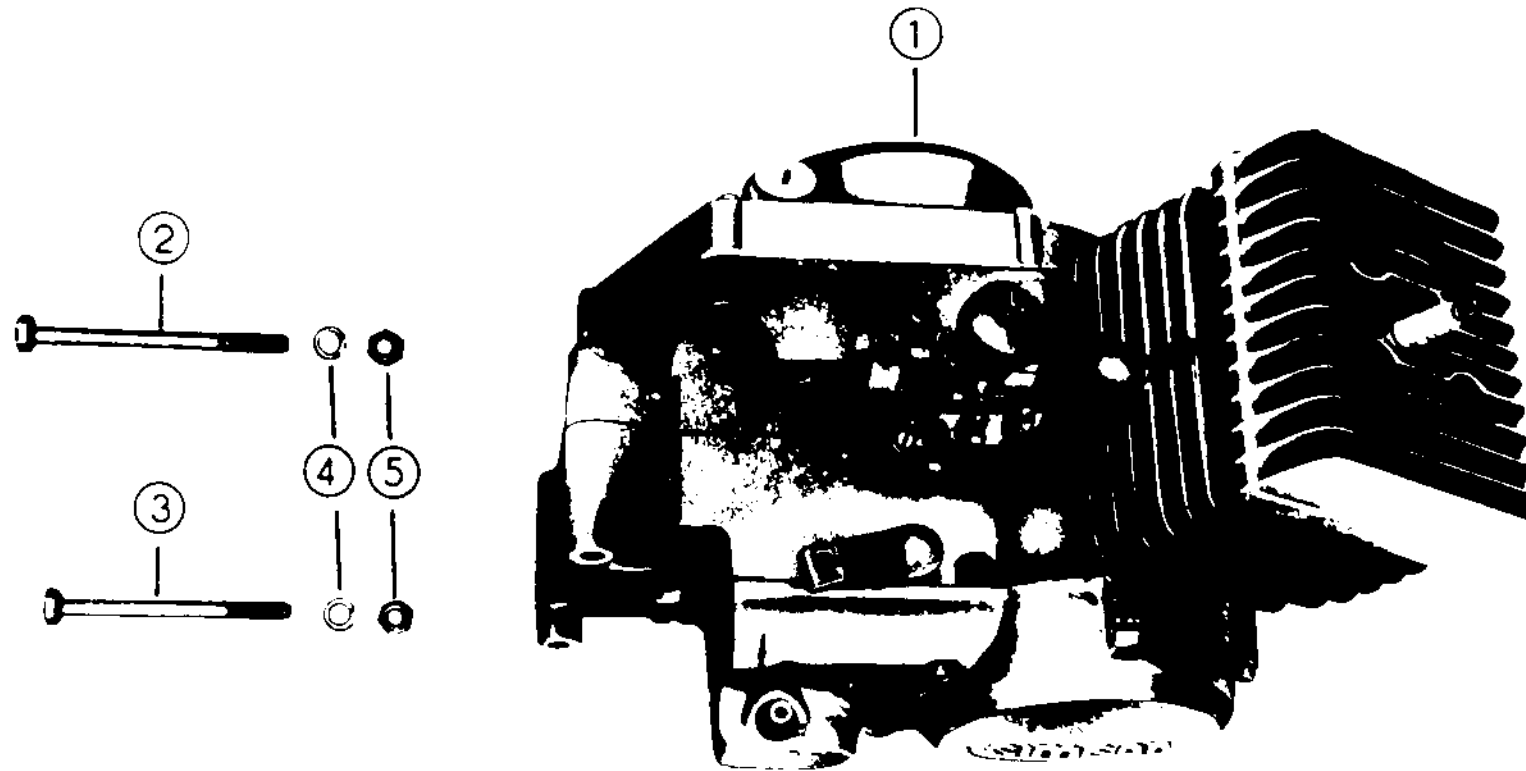

Motor T 13

Poř.	výrobní číslo	název	ks	obchodní číslo	Poř.	výrobní číslo	název	ks	obchodní číslo
1	2	3	4	5	1	2	3	4	5
1	11 22034 504	úplný motor, typ M 741/2 KF čtyřrychlostní včetně karburatoru a řadičí páky, bez výfuku	1	613-000010					
2	99 00918 657	šroub M 8 x 100 (horní ul.)	1						
3	99 00918 778	šroub M 8 x 90 (spodní ul.)	1						
4	99 00811 077	pružný kroužek	2						
5	99 00571 052	matice M 8	2						

T 14 Výfuk

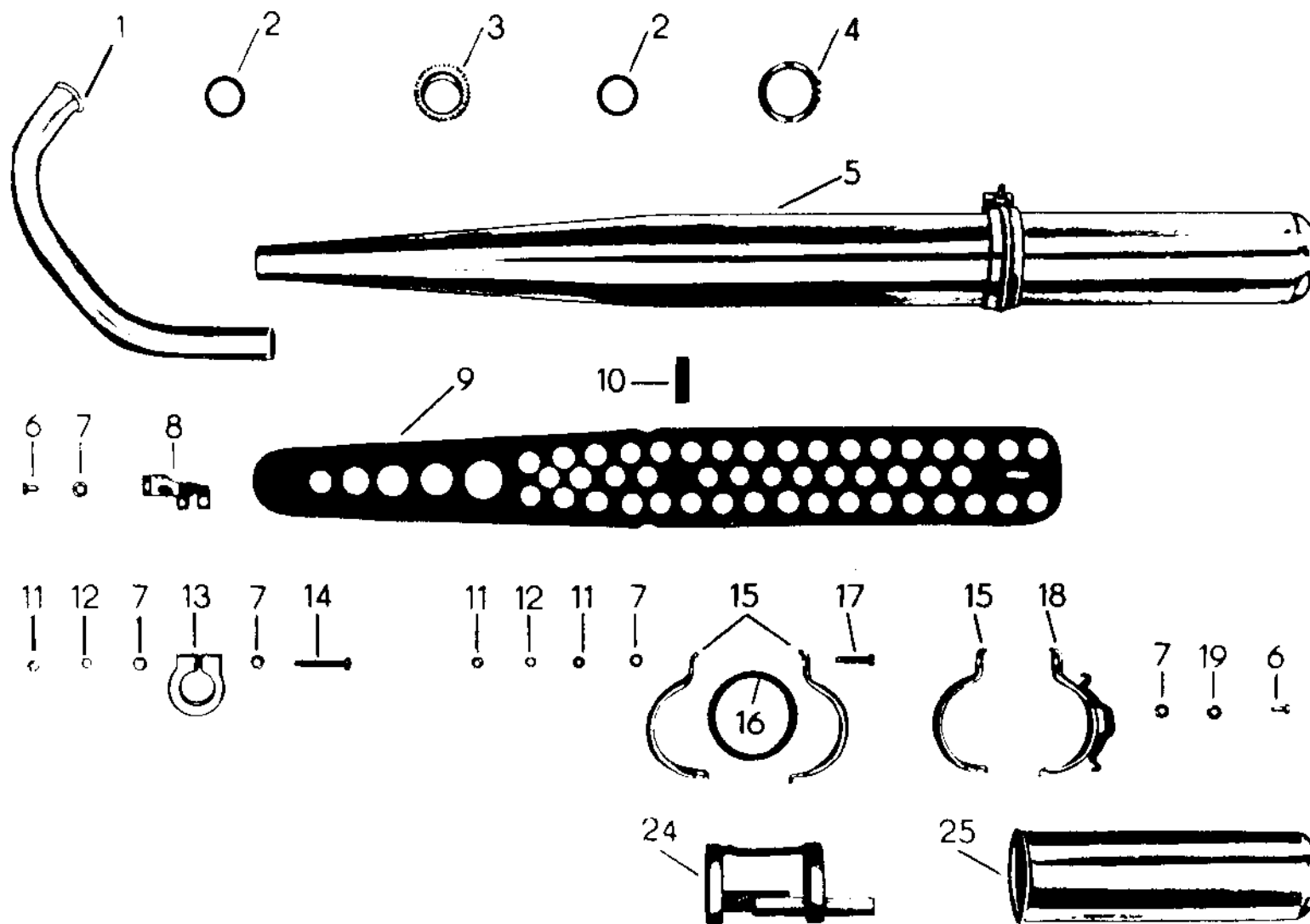

Výfuk T 14

Pol.	výrobní číslo	název	ks	obchodní číslo	Pol.	výrobní číslo	název	ks	obchodní číslo
1	2	3	4	5	1	2	3	4	5
1	11 21899 508	výfuková trubka	M	1	613-050650	24	11 37911 507	1	613-600580
	11 22905 507	výfuková trubka	E	1	613-050651	25	11 37909 504	1	613-600570
2	11 47850 508	těsnicí kroužek		2	613-058400				
3	11 37918 505	převlečná matice		1	613-059390				
4	11 37952 507	pojistný plech		1	613-059670				
5	11 21807 506	tlumič výfuku	M	1	613-600500				
	11 22908 501	tlumič výfuku	E	1	613-600501				
6	99 01105 036	šroub M 6 x 8	E	2	613-609030				
7	99 00016 374	podložka 6,4		6					
8	11 22997 500	držák krytu	E	1	613-602313				
9	11 22903 505	kryt tlumiče	E	1	613-602110				
10	11 22994 506	rozpěrka krytu	E	1	613-602470				
11	99 00571 108	matice M 6		4					
12	99 00811 060	pružný kroužek 6		2					
13	11 21892 501	upevňovací objímka		1	613-052160				
14	99 00918 640	šroub M 6 x 45		1					
15	11 21891 500	objímka tlumiče		3	613-602160				
16	11 37915 502	těsnicí kroužek 68 x 5		1	613-608400				
17	99 00940 710	šroub M 6 x 30		1					
18	11 22904 506	objímka tlumiče		1	613-600161				
19	99 00022 926	pérová podložka 6	E	2					

T 15 Skriň motoru

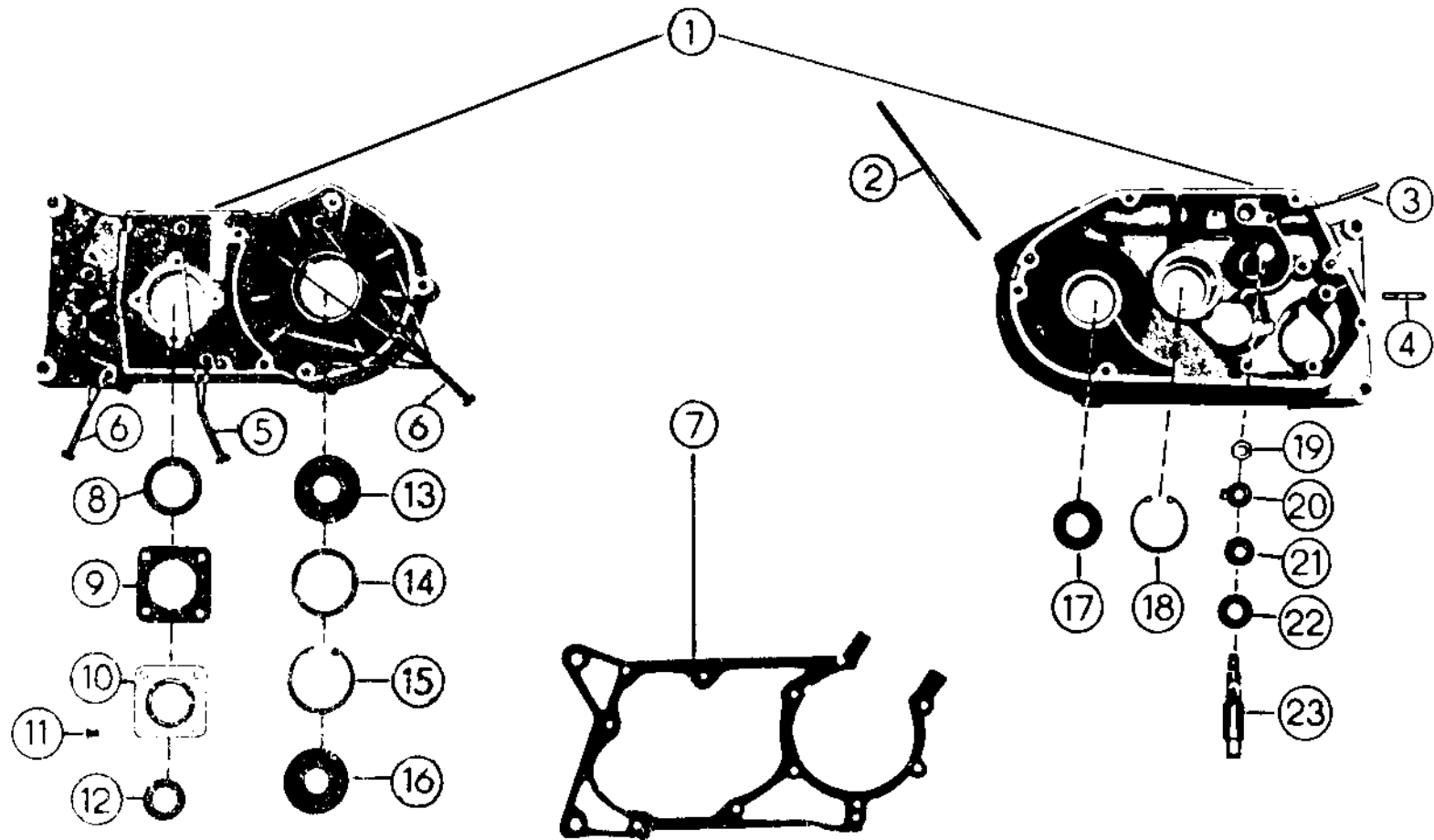

Skříň motoru T 15

Pol.	výrobní číslo	název	ks	obchodní číslo	Pol.	výrobní číslo	název	ks	obchodní číslo
1	2	3	4	5	1	2	3	4	5
1	11 22111 500	skříň motoru	1	613-000020		11 37362 503	vymezovací podložka 0,5 mm	x	613-019653
2	11 38124 506	závrtný šroub	4	613-009120		11 37363 504	vymezovací podložka 0,8 mm	x	613-019654
	99 0000 295	závrtný šroub 6 x 16	5			11 37364 505	vymezovací podložka 1,0 mm	x	613-019655
3	99 00091 415	rýhovaný kolík 5 x 32	1	613-008330	15	99 00033 832	pojistka SEEGER, vnitřní 47	1	992-931047
4	99 00058 020	závrtný šroub 6 x 18	1	613-009122	16	99 01060 264	hřídelový kroužek 20 x 47 x 7	1	613-018541
5	99 00688 907	šroub 6 x 50	2		17	99 01060 256	hřídelový kroužek 20 x 35 x 7	1	613-018540
6	99 00688 884	šroub 6 x 40	8		18	99 00033 190	pojistka SEEGER, vnitřní 40	1	992-931040
7	11 22177 500	těsnění skříně	1	613-080900	19	99 00571 052	matice M 8	1	
8	11 37137 503	vymezovací podložka 0,2 mm	1	613-209650	20	99 00037 098	zajišťovací podložka	1	613-229670
	11 37190 508	vymezovací podložka 0,3 mm	x	613-209651	21	99 00144 035	podložka 8,4	1	
	11 37191 501	vymezovací podložka 0,4 mm	x	613-209652	22	11 22666 508	třecí podložka čepu řazení	1	613-229591
	11 37192 502	vymezovací podložka 0,5 mm	x	613-209653	23	11 22664 506	čep řazení	1	613-226080
	11 37193 503	vymezovací podložka 0,8 mm	x	613-209654					
	11 37194 500	vymezovací podložka 1,0 mm	x	613-209655					
9	11 22183 507	těsnění víčka	1	613-080910					
10	11 22185 500	víčko	1	613-020081					
11	99 00651 358	šroub 5 x 10	4						
12	99 00141 217	hřídelový kroužek 20 x 30 x 7	1	613-218540					
13	11 22186 501	odstříkovací kroužek	1	613-018520					
14	11 37317 507	vymezovací podložka 0,2 mm	1	613-019650					
	11 37360 501	vymezovací podložka 0,3 mm	x	613-019651					
	11 37361 502	vymezovací podložka 0,4 mm	x	613-019652					

T 16 Vika skříňe, pohon rychloměru

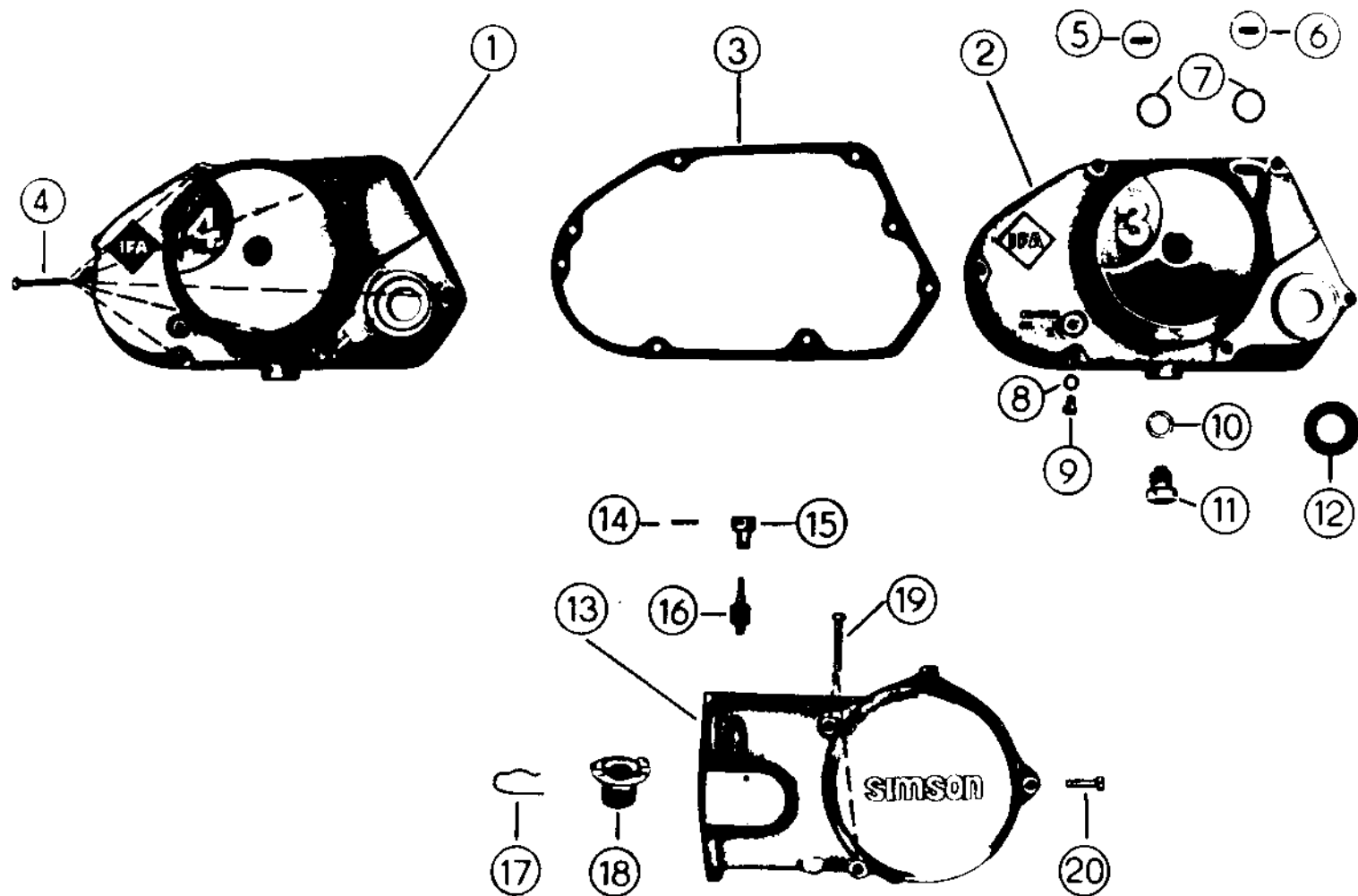

Víka skříně, pohon rychloměru T 16

Poř.	výrobní číslo	název	ks	obchodní číslo	Poř.	výrobní číslo	název	ks	obchodní číslo
1	2	3	4	5	1	2	3	4	5
1	11 22180 504	víko spojky	1	613-002080					
2		víko spojky - 3rychlostní prov.	1						
3	11 22184 508	těsnění víka spojky	1	613-080911					
4	99 00688 876	šroub 6 x 35	6						
5	11 22192 508	uzavírací šroub "černý"	1	613-004671					
6	11 22193 500	uzavírací šroub "červený"	1	613-004672					
7	99 00915 051	těsnění 18 x 2	2						
8	99 00108 056	těsnění kontrolního šroubu	1	613-008400					
9	99 00928 827	šroub 6 x 8	1	613-009030					
10	99 00108 312	těsnění výpust. šroubu 14 x 18	1	613-018400					
11	11 22105 502	výpustný šroub	1	613-004670					
12	99 00141 290	hřídelový kroužek 22 x 35 x 7	1	613-018542					
13	11 22189 504	víko setrvačniku	1	613-002082					
14	99 00089 043	těsné pero 3 x 20	1	613-208310					
15	11 22191 507	ložiskové pouzdro	1	613-208060					
16	11 22500 504	šnekové kolo 14 z.	1	613-200340					
17	11 22577 507	drátěná spona	1	613-208180					
18	11 22579 500	pastorek 10 z.	1	613-200320					
19	99 00688 876	šroub 6 x 35	2						
20	99 00688 851	šroub 6 x 25	1						

T 17 Válec

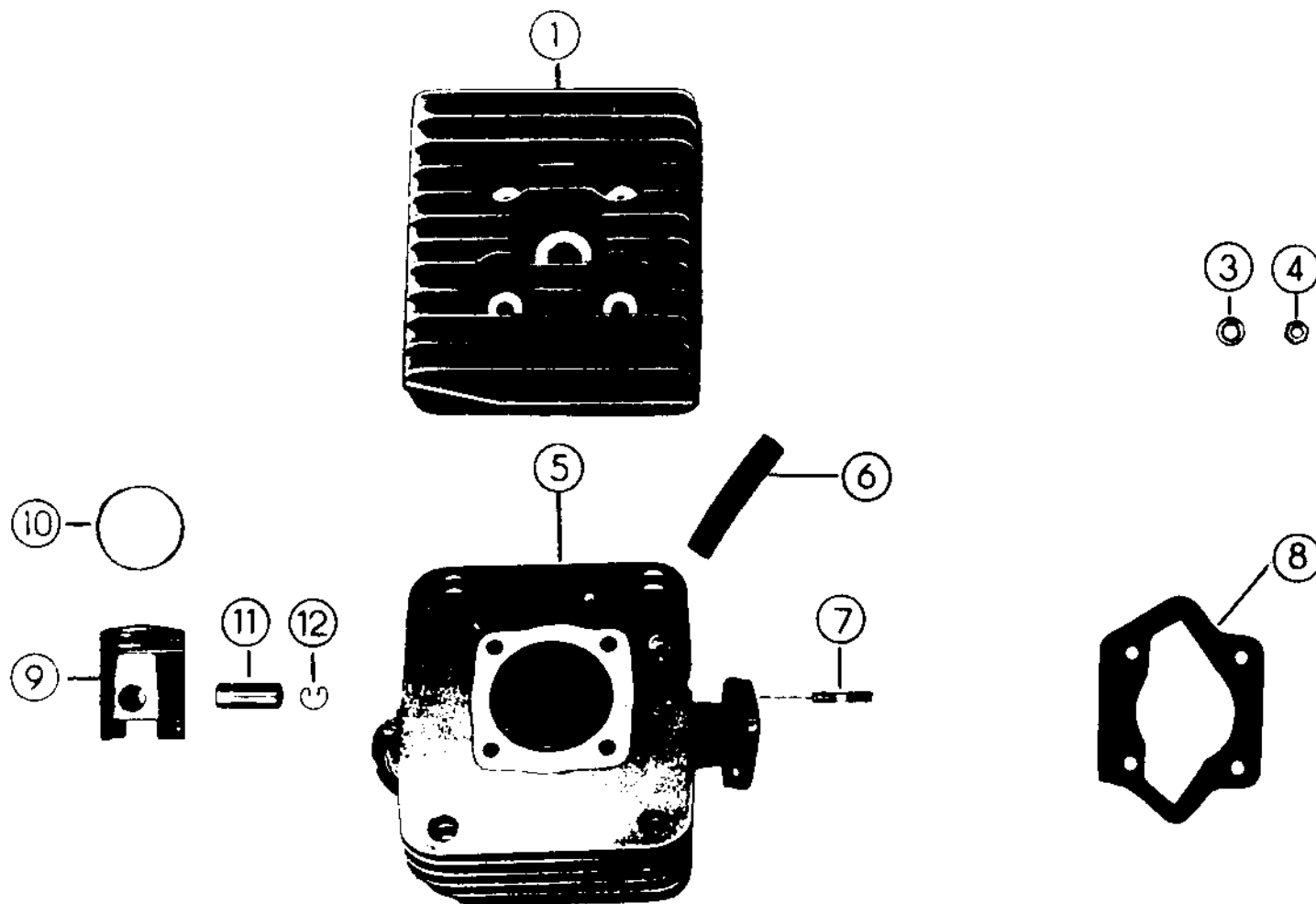

Válec T 17

Pol.	výrobní číslo	název	ks	obchodní číslo	Pol.	výrobní číslo	název	ks	obchodní číslo
1	2	3	4	5	1	2	3	4	5
1	11 22299 501	hlava válce	1	613-020010					
3	99 00016 374	podložka 6,4	4						
4	99 01124 360	matice M 6	4						
5	11 22200 501	válec	1	613-000200					
6	11 22294 505	tlumicí pryž, 60 mm	4	613-080800					
7	99 00741 778	závrtný šroub 6 x 18	2	613-009121					
8	11 22290 501	těsnění válce	1	613-080901					
9	11 22302 507	píst Ø 38,00	1	613-080100					
	11 22305 501	píst Ø 38,25	x	613-080110					
	11 22306 502	píst Ø 38,50	x	613-080120					
	11 22307 503	píst Ø 38,75	x	613-080130					
	11 22308 504	píst Ø 39,00	x	613-080140					
	11 22309 505	píst Ø 39,25	x	613-080150					
	11 22310 507	píst Ø 39,50	x	613-080160					
10	99 00512 887	pístní kroužek Ø 38,00	2	613-080400					
	99 00512 895	pístní kroužek Ø 38,25	x	613-080410					
	99 00512 901	pístní kroužek Ø 38,50	x	613-080420					
	99 00512 918	pístní kroužek Ø 38,75	x	613-080430					
	99 00512 926	pístní kroužek Ø 39,00	x	613-080440					
	99 00512 934	pístní kroužek Ø 39,25	x	613-080450					
	99 00512 942	pístní kroužek Ø 39,50	x	613-080460					
11	99 00239 283	pístní čep 12 x 7 x 30	1	613-080300					
12	99 00155 062	pojistný kroužek	2	613-018170					

T 18 Klikový hřídel

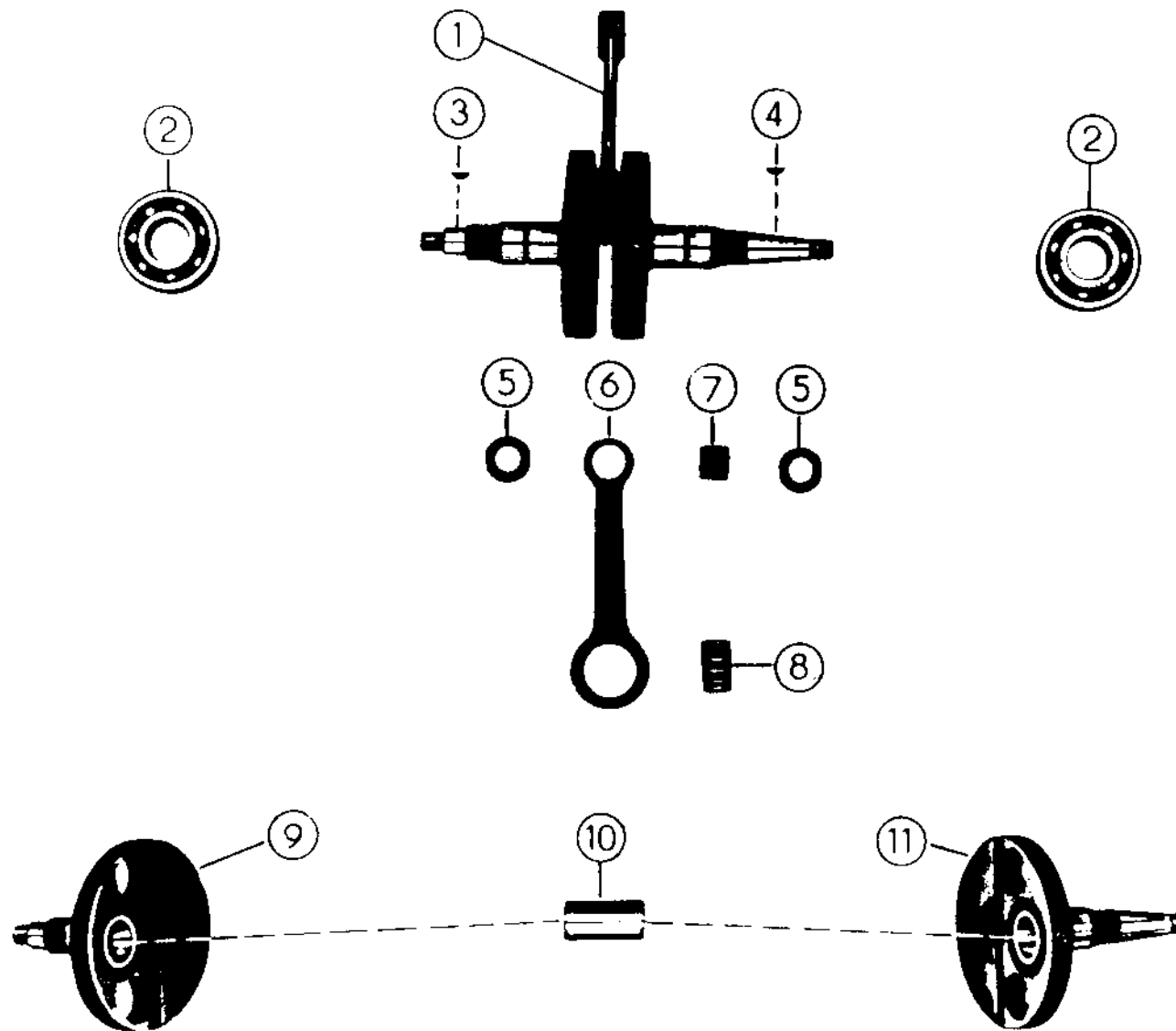

Klikový hřídel T 18

Pol.	výrobní číslo	název	ks	obchodní číslo	Pol.	výrobní číslo	název	ks	obchodní číslo
1	2	3	4	5	1	2	3	4	5
1	11 22303 508	klikový hřídel	1	613-010000					
2	99 00111 251	kuličkové ložisko 6204 C3	2						
3	99 00139 191	woodrufovo pero 2 x 3,7	1	613-018221					
4	99 00139 183	woodrufovo pero 3 x 3,7	1	613-018220					
5	11 37351 500	opěrná podložka	2	613-019660					
6	11 22399 505	ojnice	1	613-010400					
7	99 00120 390	klec jehlového ložiska 12 x 16 x 13	1	613-089691					
8	99 00120 366	klec jehlového ložiska 18 x 24 x 13	1	613-089690					
9	11 22396 502	polovina setrvačniku	1	613-010071					
10	11 22394 505	ojniční čep, klikový	1	613-016011					
	11 22393 503	ojniční čep, klikový, surový	x	613-016010					
11	11 22395 501	polovina setrvačniku	1	613-010070					

T 19 Primární převod, spojka

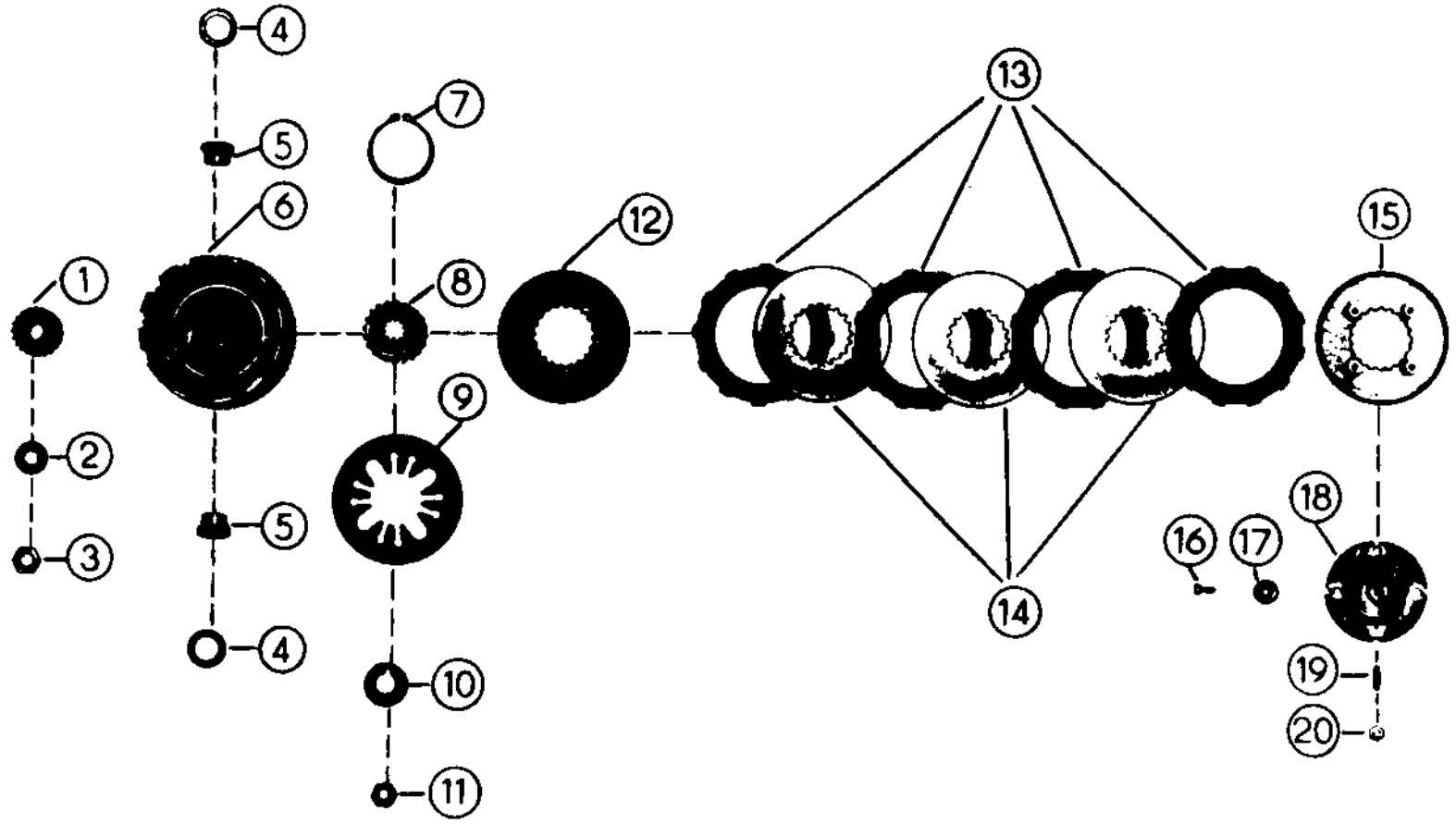

Primární převod, spojka T 19

Pol.	výrobní číslo	název	š	obchodní číslo	Pol.	výrobní číslo	název	š	obchodní číslo
1	2	3	4	5	1	2	3	4	5
1	11 37348 505	pohonný pastorek spojky	1	613-150640	19	11 35516 507	tlačný šroub spojky	1	613-150090
2	11 37323 505	pojistná podložka	1	613-159670	20	99 00571 508	matice M 6	1	
3	99 00076 030	matice M 10 x 1	1						
4	11 22497 507	opěrná podložka 1,0 mm	2	613-159650					
	11 22496 506	opěrná podložka 1,2 mm	x	613-159651					
	11 22495 505	opěrná podložka 1,4 mm	x	613-159652					
	11 22479 505	opěrná podložka 1,6 mm	x	613-159653					
	11 22494 504	opěrná podložka 1,8 mm	x	613-159654					
5	11 22476 502	pouzdro ozub. kola spojky	2	613-158060					
6	11 22407 507	ozubené kolo spojky	1	613-150600					
7	99 00025 246	pojistka SEEGER, vnější 45	1	992-930047					
8	11 22481 508	unášec spojky	1	613-150610					
9	11 22490 500	talířová pružina	1	613-158191					
10	11 35514 505	pojistná krytka	1	613-158510					
11	99 01124 151	matice M 12 x 1,5	1						
12	11 22482 500	přítlačný kroužek 3 mm	1	613-150671					
13	11 47831 505	lamela spojky COSID 3 mm	4	613-150710					
14	11 22483 501	lamela spojky kovová 1 mm	3	613-150690					
15	11 22404 504	kotouč spojky	1	613-150670					
16	99 00069 208	šroub M 5 x 12	4						
17	99 00029 258	pojistný plech	4	613-159590					
18	11 22405 505	víko kotouče	1	613-150720					

T 20 Ovládání spojky, spojkový hřídel

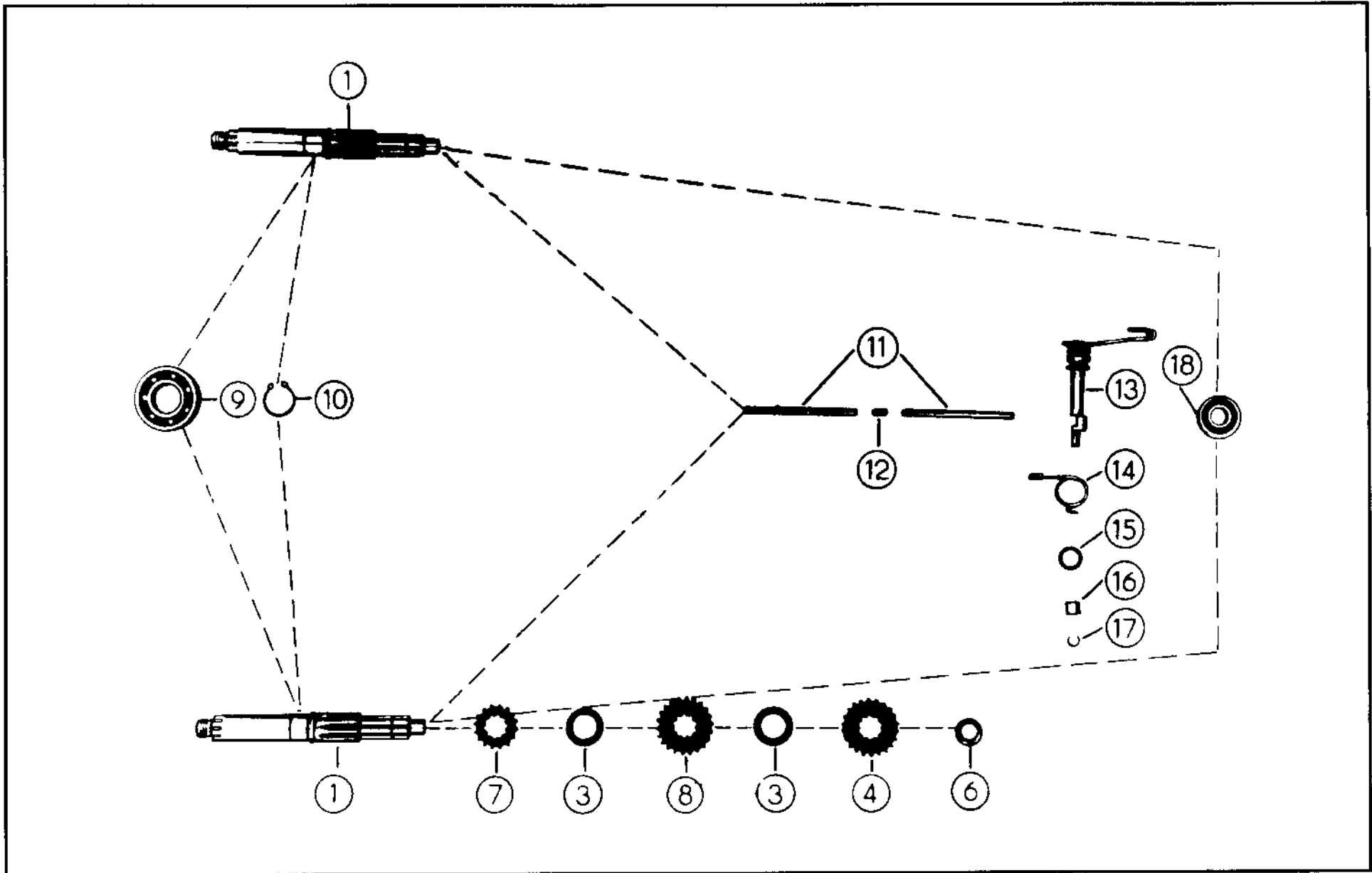

Ovládání spojky, spojkový hřídel T 20

Pol.	výrobní číslo	název	ks	obchodní číslo	Pol.	výrobní číslo	název	ks	obchodní číslo
1	2	3	4	5	1	2	3	4	5
1	11 22592 506	spojkový hřídel	1	613-210010					
3	11 22599 504	vymezovací kroužek	2	613-219661					
4	11 22581 503	pevné kolo 4. rychlosti, 22 z.	1	613-210180					
6	11 22569 507	podložka	1	613-219660					
7	11 22583 505	pevné kolo 2. rychlosti, 16 z.	1	613-210160					
8	11 22582 504	pevné kolo 3. rychlosti, 19 z.	1	613-210170					
9	99 00110 227	kuličkové ložisko 6203 C3	1						
10	99 00025 086	pojistka SEEGER, vnější 17	1	992-930017					
11	11 22487 505	tlačná tyčka spojky	2	613-152850					
12	99 00122 013	váleček 5 x 8	1	613-152851					
13	11 22400 500	hřídel páky	1	613-152610					
14	11 22489 507	zkrutná pružina páky	1	613-158190					
15	11 47838 503	pryžový kroužek 10 x 2	1	613-185820					
16	11 22493 503	pouzdro páky	1	613-158010					
17	99 01090 036	pérový kroužek	1	613-158511					
18	99 00110 001	kuličkové ložisko 6000 C3	1						

T 21 Hnaný hřídel

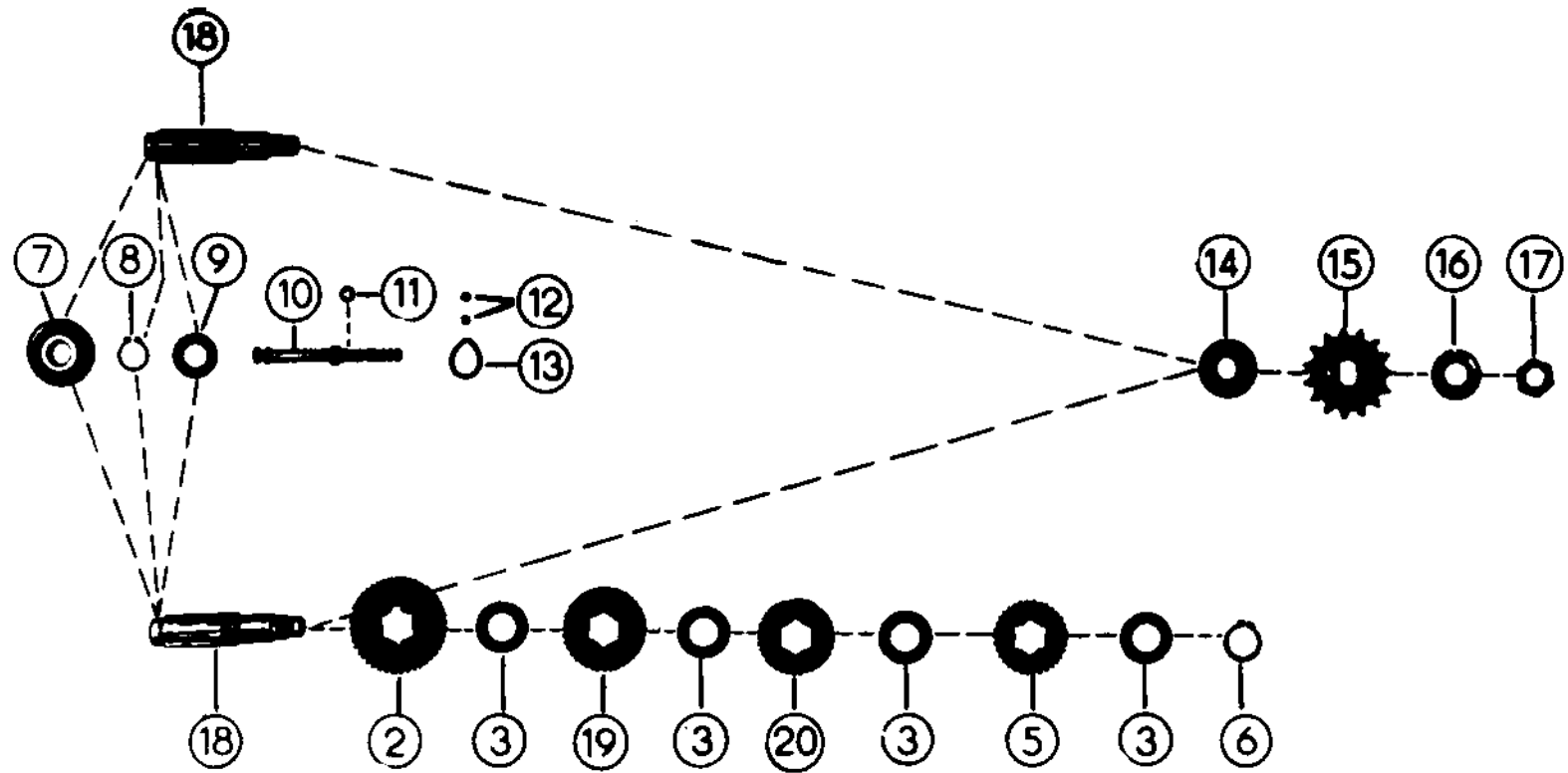

Hnaný hřídel T 21

Poř.	výrobní číslo	název	ks	obchodní číslo	Poř.	výrobní číslo	název	ks	obchodní číslo
1	2	3	4	5	1	2	3	4	5
2	11 22590 504	volné kolo 1. rychlosti, 44 z.	1	613-210050					
3	11 22596 501	vymezovací podložka 1,0 mm	x	613-219653					
	11 22595 500	vymezovací podložka 1,2 mm	x	613-219652					
	11 22594 508	vymezovací podložka 1,4 mm	x	613-219651					
	11 22593 507	vymezovací podložka 1,6 mm	x	613-219650					
5	11 22588 501	volné kolo 4. rychlosti 34 z.	1	613-210080					
6	99 00025 125	pojistka SEEGER, vnější 24	1	992-930024					
7	99 00011 718	kuličkové ložisko 16004 C3	1						
8	99 00025 100	pojistka SEEGER, vnější 20	1	992-930020					
9	11 22598 503	opěrný kroužek	1	613-218500					
10	11 22578 508	hřídel řazení	1	613-212990					
11	99 00121 100	kulička Ø 7 mm	12	613-289740					
12	99 00121 020	kulička Ø 4 mm	4	613-289741					
13	11 22573 503	pružina	1	613-218190					
14	99 00111 734	kuličkové ložisko 6004 C3	1						
15	11 22580 502	řetězové kolečko 15 z.	1	613-210510					
16	11 22597 502	pojistný plech	1	613-219670					
17	99 00478 102	matice M 18 x 1,5	1	613-219210					
18	11 22585 507	hnaný hřídel	1	613-210030					
19	11 22586 508	volné kolo 2. rychlosti, 39 z.	1	613-210060					
20	11 22587 500	volné kolo 3. rychlosti, 36 z.	1	613-210070					

T 22 Řadící ústrojí

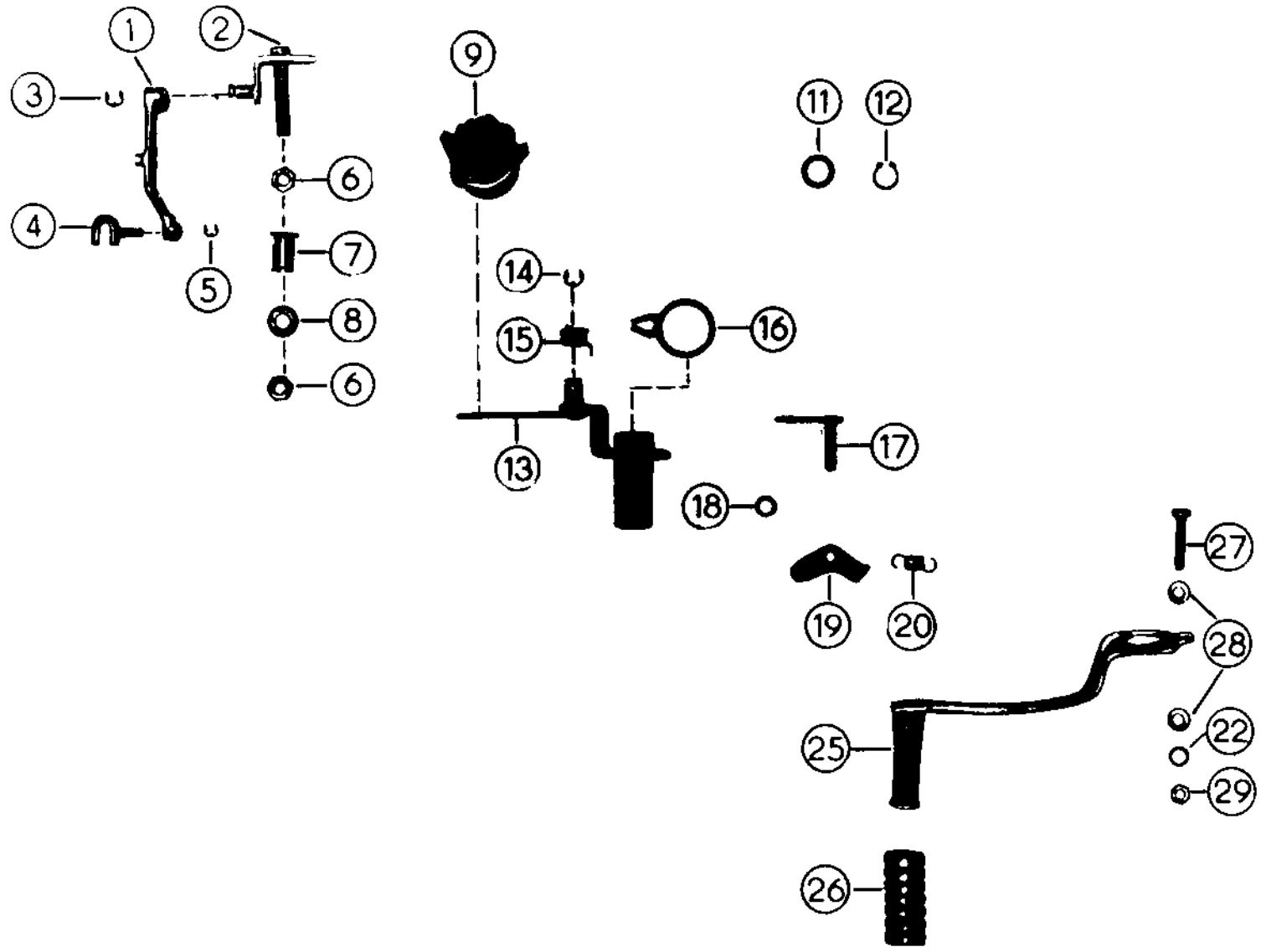

Řadící ústrojí T 22

Pol.	výrobní číslo	název	ks	obchodní číslo	Pol.	výrobní číslo	název	ks	obchodní číslo
1	2	3	4	5	1	2	3	4	5
1	11 22690 508	převodová páčka řazení	1	613-222621	26	11 38618 501	návlečka řadící páky	1	613-581820
2	11 22612 503	úhlová páka řazení	1	613-222620	27	99 00732 543	šroub M 6 x 35	1	
3	99 00101 058	zajišťovací podložka 6	1		28	99 00016 374	podložka 6,4	2	
4	11 22692 501	řadící vidlice	1	613-220110	29	99 00571 108	matice M 6	1	
5	99 00101 033	zajišťovací podložka 4	1						
6	99 00571 052	matice M 8	1						
	99 00031 285	matice M 8	1						
7	11 22685 502	matice řazení	1	613-229390					
8	99 00016 382	podložka 8,4	1						
9	11 22602 501	kulisa řazení	1	613-220210					
11	11 22663 505	kluzná podložka řazení	1	613-229590					
12	99 00025 045	pojistka SEEGER, vnější 12	1	992-930012					
13	11 22603 502	řadící páka	1	613-222610					
14	99 00101 066	zajišťovací podložka 7	1						
15	11 22691 500	pružina řadící páky	1	613-228191					
16	11 22687 504	vratná pružina řazení	1	613-228190					
17	11 22606 505	spojka řazení	1	613-222670					
18	11 22673 507	dutinka	1	613-228060					
19	11 22605 504	západka řazení	1	613-226390					
20	11 34089 505	tažná pružina	1	613-228120					
22	99 00811 060	pružný kroužek 6	2						
25	11 22694 503	řadící páka	1	613-510720					

T 23 Spouštěcí ústrojí

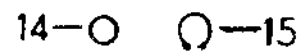
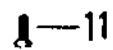
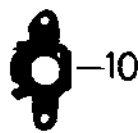
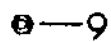
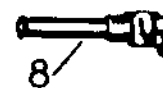
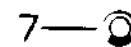
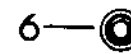
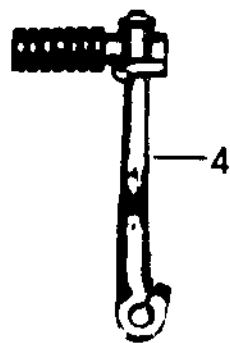
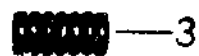
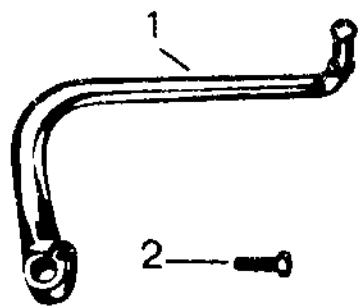

Spouštěcí ústrojí T 23

Pol.	výrobní číslo	název	ks	obchodní číslo	Pol.	výrobní číslo	název	ks	obchodní číslo
1	2	3	4	5	1	2	3	4	5
1	11 35754 503	spouštěcí páka M	1	613-222612					
2	99 00071 766	šroub M 8 x 25	1						
3	11 37758 505	návlečka spouštěcí páky	1	613-282820					
4	11 22702 505	spouštěcí páka E	1	613-222611					
5	99 01083 488	válcový čep 3 x 14 E	1						
6	11 22791 504	ochranná podložka E	1	613-229680					
7	99 00957 237	pérová podložka 10 E	2						
8	11 22792 505	rameno spouštěcí páky E	2	613-220530					
9	99 00571 108	matice M 6	1						
10	11 22795 508	napínací plech	1	613-229681					
11	99 00069 505	šroub M 6 x 14	1						
12	11 22799 503	pružina spuštění	1	613-228110					
13	11 22796 500	hřídel spouštěcí páky	1	613-220520					
14	99 00799 817	podložka 12 x 2	1						
15	99 00025 078	pojistka SEEGER, vnější 16	1	992-930016					
16	11 22700 503	unašeč spuštění	1	613-220560					
17	11 22797 501	spouštěcí kolo	1	613-220561					

T 24 Sání, karburátor

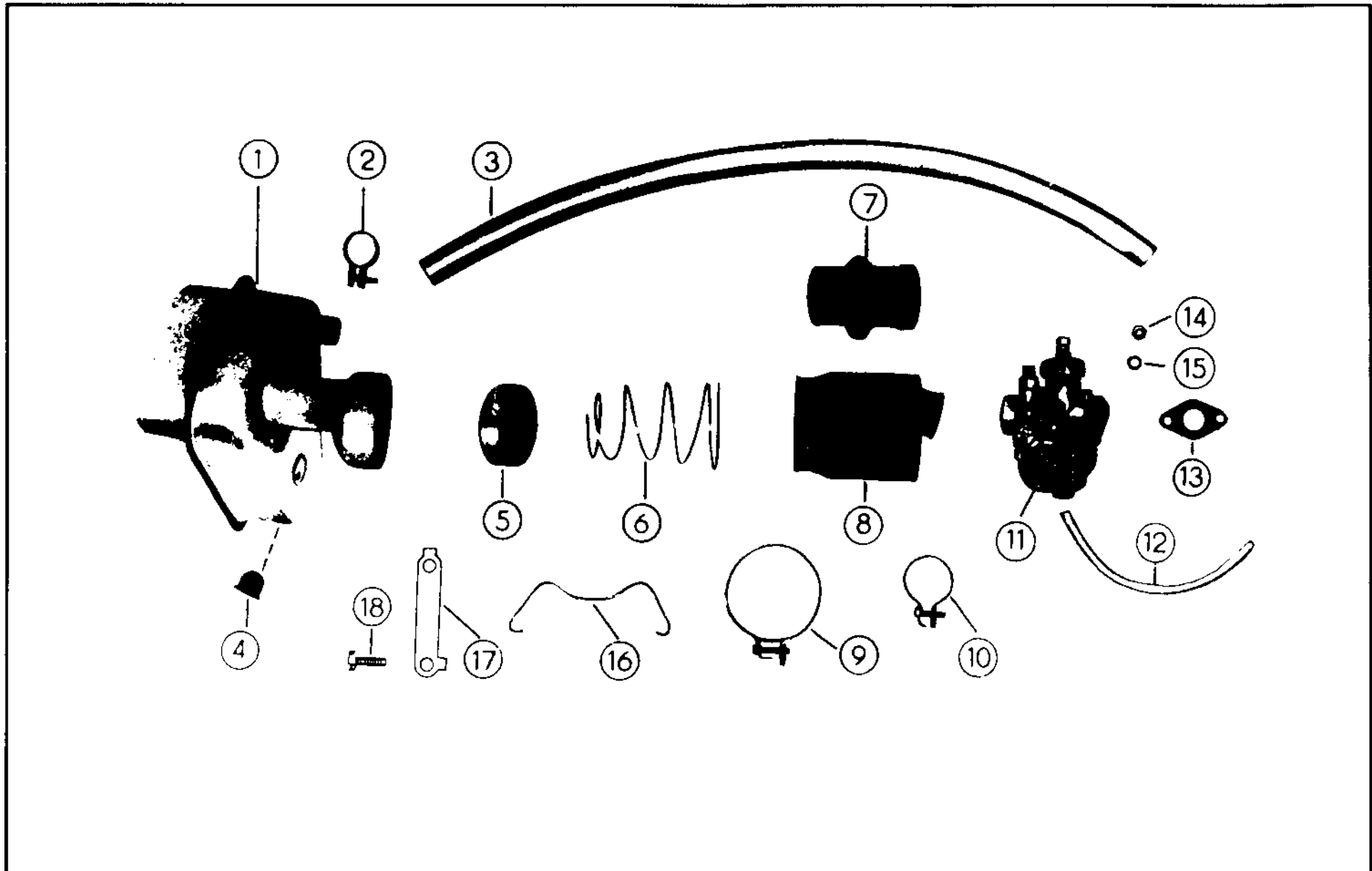

Sání, karburátor T 24

P.č.	výrobní číslo	název	ks	obchodní číslo	P.č.	výrobní číslo	název	ks	obchodní číslo
1	2	3	4	5	1	2	3	4	5
5	11 32952 503	čistící vložka vzduchu	1	613-050690					
7	11 20249 502	spojovací manžeta	1	613-085820					
11	16 10399 000	karburátor	1	613-843000					
12	11 210010 505	odvzdušňovací hadice	1	613-085980					
13	11 22293 504	izolační vložka	1	613-843850					
14	99 00571 108	matice M 6	2						
15	99 00022 926	pérová podložka 6	2						
16	11 20212 507	upevňovací pružina sání	1	613-058180					
	Poznámka:	pos. 1, 2, 3, 4, 6, 8, 9, 10, 17, 18 jsou použity u jiných typů							

T 25 Díly karburátoru

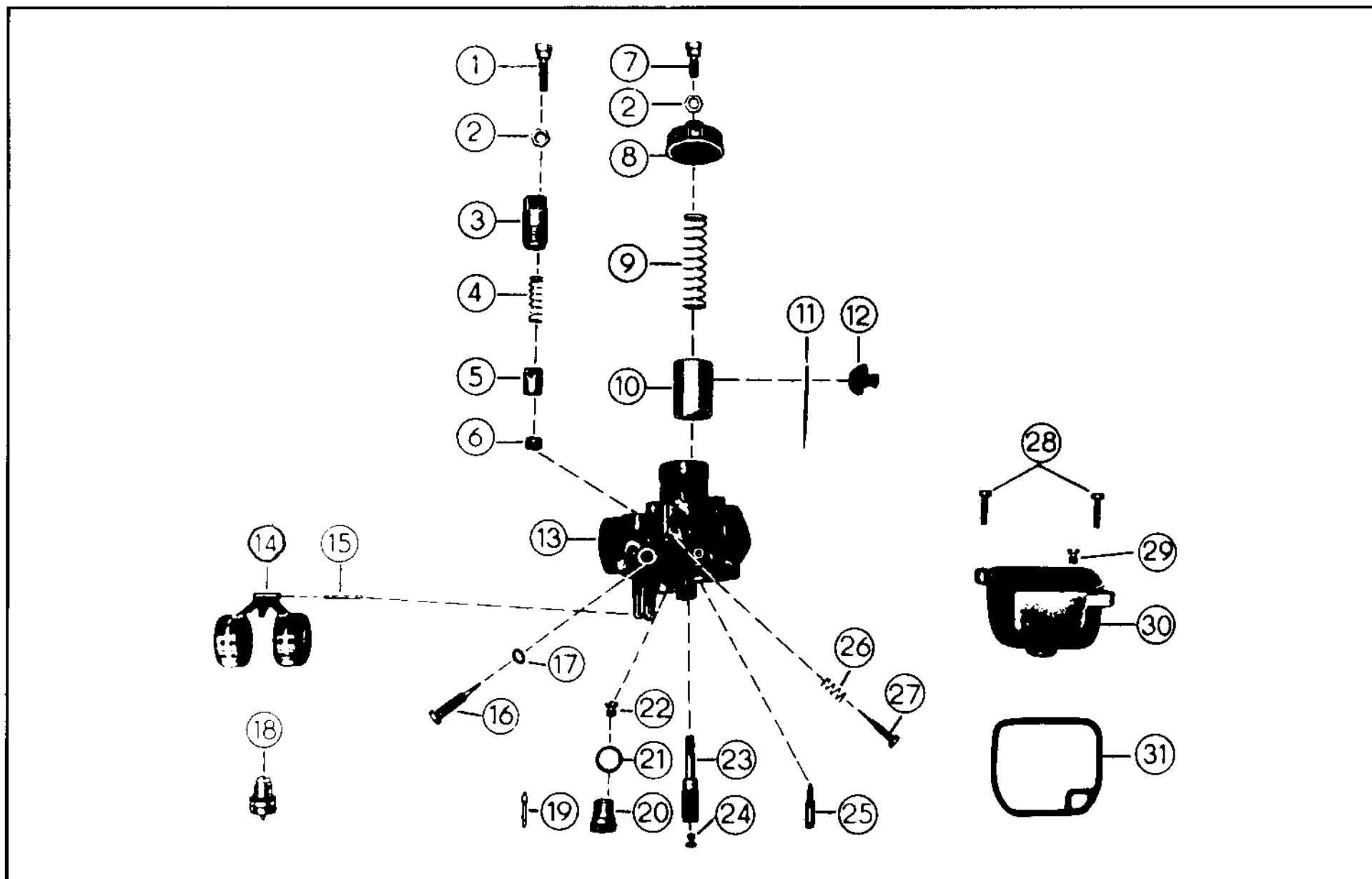

Díly karburátoru T 25

Pol.	výrobní číslo	název	ks	obchodní číslo	Pol.	výrobní číslo	název	ks	obchodní číslo
1	2	3	4	5	1	2	3	4	5
1	16 14096 104	stavěcí šroub sytiče	1	613-843610	23	16 15197 003	pouzdro škrtkící klapky (jehly)	1	613-843370
2	16 00515 104	matice seřiz. šroubu	2	613-843710	24	16 00428 000	hlavní tryska 72	1	613-859072
3	16 14091 003	vičko sytiče	1	613-843190	25	16 14111 000	volnoběžná tryska 35	1	613-859635
4	16 14093 101	tlačná pružina	1	613-843470	26	13 577210	tlačná pružina	1	613-843472
5	16 14094 006	pístek	1	613-843220	27	16 14161 106	omezovací šroub	1	613-843611
6	16 14095 007	těsnící podložka	1	613-843720	28	99 00019 360	šroub 4 x 16	2	
7	16 14195 107	stavěcí šroub plynu	1	613-843612	29	16 00419 008	spouštěcí tryska 50	1	613-859850
8	16 15108 004	vičko karburátoru	1	613-843191	30	16 14164 004	plováková komora	1	613-843110
9	16 14174 102	tlačná pružina	1	613-843471	31	16 14170 002	těsnění plovákové komory	1	613-843910
10	16 15291 001	šoupátko karburátoru	1	613-843230					
11	16 15376 006	jehla šoupátka	1	613-843291					
12	16 11061 105	držák jehly	1	613-843380					
13	16 11616 001	těleso karburátoru	1	613-843100					
14	16 11059 006	plovák karburátoru	1	613-843200					
15	99 00000 904	válcový kolík	1						
16	16 15204 004	seřizovací šroub	1	613-843613					
17	99 00989 500	podložka seřiz. šroubu	1	613-843820					
18	16 11031 003	jehlový ventil. plováku	1	613-843450					
19	16 11011 008	jehla ventilu	1	613-843290					
20	16 14100 006	těleso ventilu	1	613-843451					
21	16 00606 002	těsnění 10 x 14 x 1,5	1	613-843860					
22	16 14101 007	sedlo ventilu	1	613-843270					

T 26 Elektronické zapalování

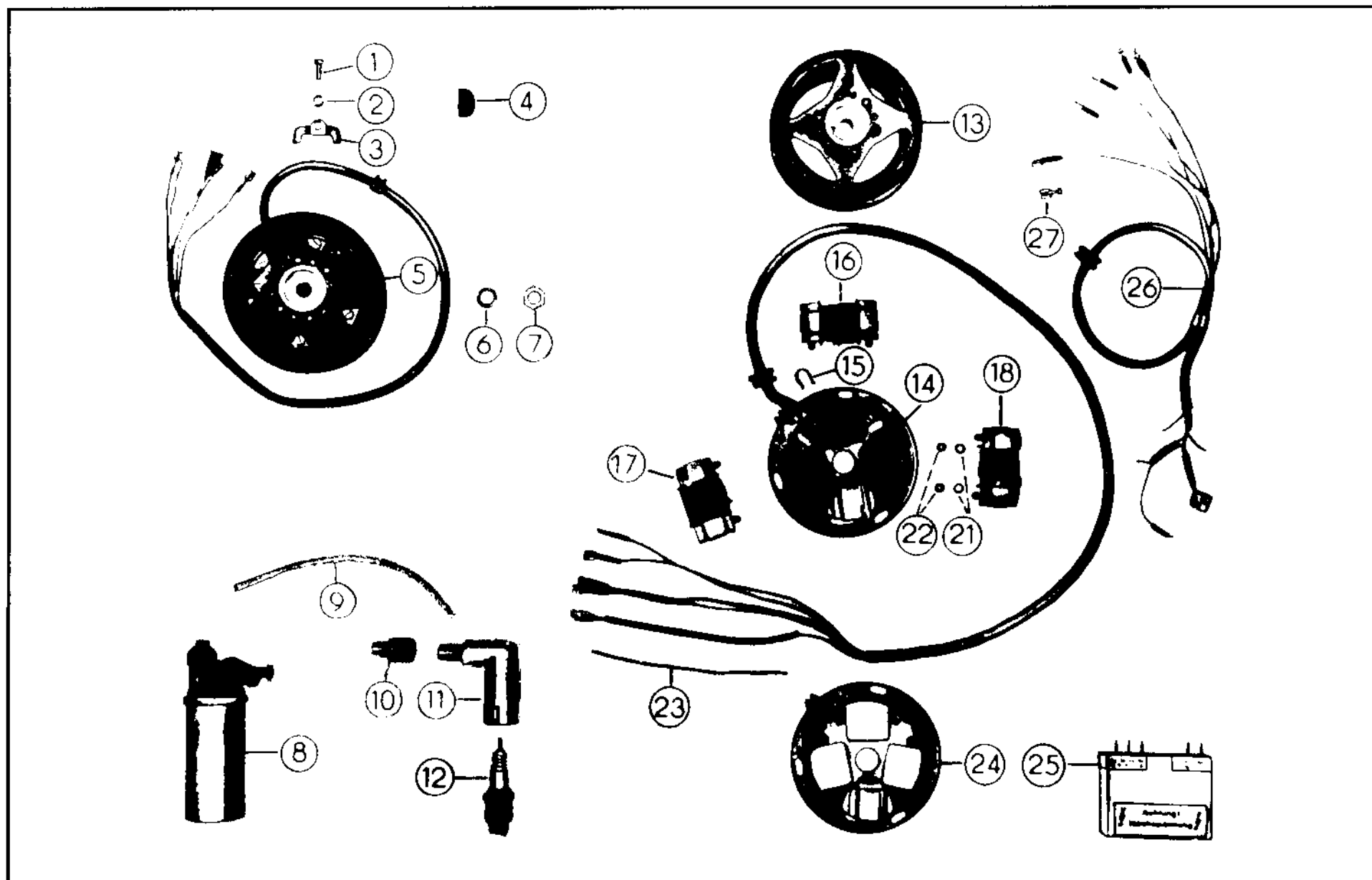

Elektronické zapalování T 26

Pol.	výrobní číslo	název	ks	obchodní číslo	Pol.	výrobní číslo	název	ks	obchodní číslo
1	2	3	4	5	1	2	3	4	5
1	99 01100 128	šroub 5 x 12	2		23	13 664 840	bužírka 5 mm	1	
2	99 00022 918	pérová podložka 5	2		24	8305.1-140/1	stator magneta, holý	1	613-808122
3	11 21096 500	upevňovací třmen	2	613-808560	25	8309.12	polovodičové zapalování	1	613-808040
4	11 22099 502	uzávěr průchodky kabelů	1	613-808500	26	8305.1-170	svazek kabelů	1	613-030500
5	11 21011 508	magneto, úplné	1	613-808000	27	99 00627 003	plochá dutinka	5	613-030800
6	99 00811 085	pružný kroužek 10	1						
7	99 00076 030	matice M 10 x 1	1						
8	8351.1/13	zapalovací cívka	1	613-814000					
	11 20214 500	objímka zapalovací cívky	2	613-814500					
9	TGL 24450	svíčkový kabel	1	613-036610					
10	12 FERS 441	pryžová návlečka	1	613-839820					
11	8825/1	koncovka kabelu	M,E	1	613-839520				
	A 14 W	koncovka kabelu	E	1	613-839521				
12	99 00460 118	zapalovací svíčka 14-260	1	613-817900					
13	8305.1-010	setrvačnick magnet	1	613-808130					
14	8305.1/1-100	stator magneta, úplný	1	613-808120					
15	8306.8-100:1	spona kabelů magneta	1	613-808620					
16	8305.1-1010/1	nabíjecí cívka	1	613-808360					
17	8305.1-120/1	světelná cívka 35 W	1	613-808350					
18	8305.1-130/1	světelná cívka 21 W	1	613-808351					
21	99 00022 901	pérová podložka 4	6						
22	99 00072 654	matice M 4	6						

Elektronické zapalování T 26

Pol.	výrobní číslo	název	ks	obchodní číslo	Pol.	výrobní číslo	název	ks	obchodní číslo
1	2	3	4	5	1	2	3	4	5
1	99 01100 128	šroub 5 x 12	2		23	13 664 840	bužírka 5 mm	1	
2	99 00022 918	pérová podložka 5	2		24	8305.1-140/1	stator magneta, holý	1	613-808122
3	11 21096 500	upevňovací třmen	2	613-808560	25	8309.12	polovodičové zapalování	1	613-808040
4	11 22099 502	uzávěr průchodky kabelů	1	613-808500	26	8305.1-170	svazek kabelů	1	613-030500
5	11 21011 508	magneto, úplné	1	613-808000	27	99 00627 003	plochá dutinka	5	613-030800
6	99 00811 085	pružný kroužek 10	1						
7	99 00076 030	matice M 10 x 1	1						
8	8351.1/13	zapalovací cívka	1	613-814000					
	11 20214 500	objímka zapalovací cívky	2	613-814500					
9	TGL 24450	svíčkový kabel	1	613-036610					
10	12 FERS 441	pryžová návlečka	1	613-839820					
11	8825/1	koncovka kabelu	M,E	1	613-839520				
	A 14 W	koncovka kabelu	E	1	613-839521				
12	99 00460 118	zapalovací svíčka 14-260	1	613-817900					
13	8305.1-010	setrvačnick magnet	1	613-808130					
14	8305.1/1-100	stator magneta, úplný	1	613-808120					
15	8306.8-100:1	spona kabelů magneta	1	613-808620					
16	8305.1-1010/1	nabíjecí cívka	1	613-808360					
17	8305.1-120/1	světelná cívka 35 W	1	613-808350					
18	8305.1-130/1	světelná cívka 21 W	1	613-808351					
21	99 00022 901	pérová podložka 4	6						
22	99 00072 654	matice M 4	6						

T 27 Osvětlení

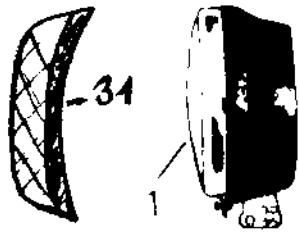

2—○ ○—4

3—▲ ○—5

▲—6

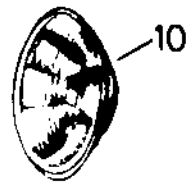
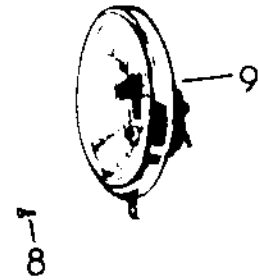
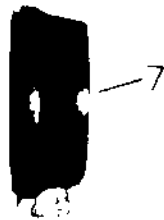

○—11



14—◎

15—○

16—▲

17—┆

2—┆ 18—┆



—24

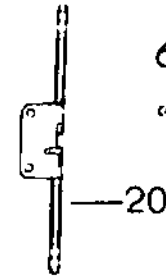

6—┆ 15—○

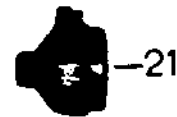

—22



26



28—○

29—┆

22—┆

30—┆

Osvětlení T 27

Poř.	výrobní číslo	název	ks	obchodní číslo	Poř.	výrobní číslo	název	ks	obchodní číslo
1	2	3	4	5	1	2	3	4	5
1	11 19022 503	hlavní světlomet	1	613-820020		99 00019 207	šroub M 4 x 12	4	
2	99 00016 374	podložka 6,4	3			99 00072 654	matice M 4	4	
3	99 00071 532	šroub M 6 x 12	1		22	13751540	žárovka 6 V, 21 W, BA 15s	5	
4	99 00571 108	matice M 6	2		23	8580.23-001/1	krycí výlisek před. sm. svít.	2	613-82260
5	99 00022 926	pérová podložka 6	3		24	TGL 0-7973	šroub do plechu 3,9 x 22	8	613-679093
6	99 00071 573	šroub M 6 x 16	3		25	8580.23-002/1	krycí výlisek zadní sm. svít.	2	613-822261
7	8706.20-100	plášť světlometu	1	613-820110	26	8522.21	zadní svítilna	1	613-824001
8	TGL 0-84	šroub M 5 x 18	1		27	8522.21-200	krycí výlisek zadní svítilny	1	613-824220
9	8706.20-200/3	parabola s rámečkem	1	613-820160	28	TGL 17776	podložka 4,3	2	613-679510
10	8706.20-210/3	parabola	1	613-820150	29	TGL 0-84	šroub M 4 x 25	2	
11	TGL 10833	žárovka 6 V, 4 W, BA 9s	1		30	13751540	žárovka 6 V, 5 W, BA 15s	1	
12	TGL 11413	žárovka 6 V 35/35 W BA 20d	1		31	3027310	mřížka světlometu	1	
13	11 20507 504	držák zadní svítilny	1	613-672314					
14	99 00134 121	podložka 6,4	2	613-679511					
15	99 00811 060	pružný kroužek 6	3						
16	99 00071 557	šroub M 6 x 14	2						
17	99 01100 193	šroub M 6 x 35	2						
18	99 00763 010	čtyřhranná matice M 6	2	613-679390					
19	11 20022 501	držák přední směr. svítilny	2	613-672311					
20	11 20011 507	držák zadní směr. svítilny	1	613-672310					
21	8580.23/1	směrová svítilna, zadní	2	613-822010					
	8580.23	směrová svítilna, přední	2	613-822000					

T 28 Díly nabíjení, ovládání el. spotřebičů, houkačka

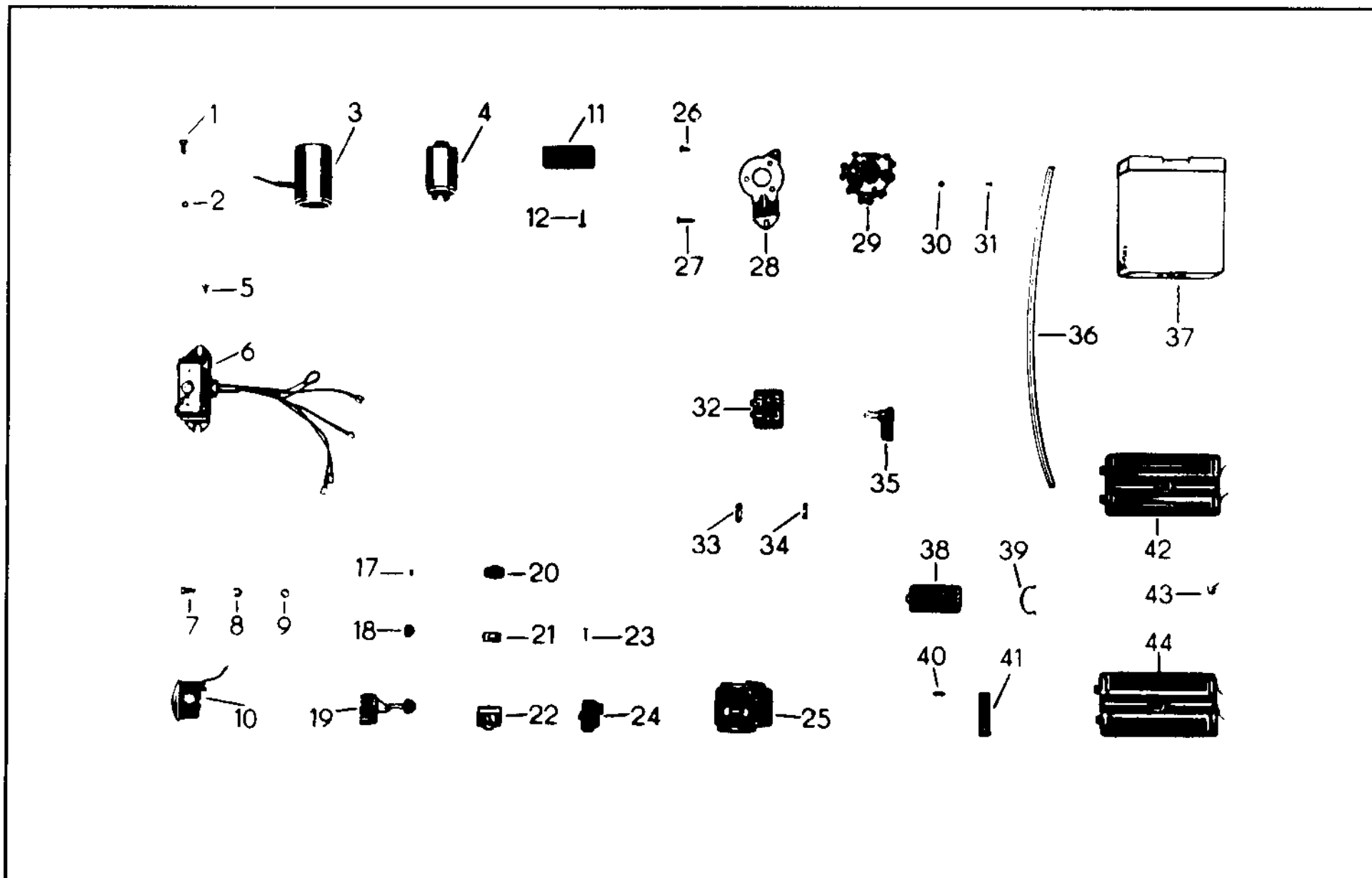

Díly nabíjení, ovládání el. spotřebičů, houkačka T 28

Pol.	výrobní číslo	název	ks	obchodní číslo	Pol.	výrobní číslo	název	ks	obchodní číslo
1	2	3	4	5	1	2	3	4	5
1	99 00940 671	šroub M 6 x 10	1		26	99 00127 397	šroub do plechu 4,8 x 13	1	613-039094
2	99 00811 060	pružný kroužek 6	1		27	99 00127 620	šroub do plechu 4,8 x 19	1	613-039095
3	8581.19/4	přerušovač směr. svítilen, úpl.	1	613-822071	28	11 20336 501	konsola spínací skříňky	1	613-813500
4	8581.19	přerušovač směr. svítilen	1	613-822070	29	8626.14/2	spínací skříňka	1	613-813000
5	99 00127 403	šroub do plechu 4,8 x 9,5	2	613-039093	30	99 01100 257	šroub 3 x 5	3	613-039030
6	8871.5	nabíjecí ústrojí	1	613-807000	31	99 00022 895	pružná podložka 3	3	613-039510
7	99 00071 532	šroub M 6 x 12	1		32	8811.1/7-1	pojistková skříňka	1	613-839320
8	99 00022 926	pérová podložka	1		33	A 8 Nr. 142	pojistka	1	613-839421
9	99 00571 108	matice M 6	1		34	F 3.15	pojistka	1	613-839420
10	11 20432 501	houkačka S 5-1	1	613-834000	35	8626.14/2-3	klíček zapalování	1	613-813390
	11 19255 502	houkačka 6 V 100 d BA	1	613-834001	36	11 20283 504	odvětrávací hadička PVC	1	613-819980
11	8800.1/7	spojka vedení	1	613-834480	37	32744	baterie 6 V, 12 Ah	1	613-819010
12	99 00127 573	šroub do plechu 4,2 x 19	1	613-039092					
17	TGL 0-7982	šroub do plechu 2,9 x 9,5	2	613-039096					
18	8626.17-0:3	knoflík přepínače	1	613-839301					
19	8626.17	přepínač ukazatelů směru	1	613-838100					
20	8626.16-0:6	posouvací knoflík	1	613-839300					
21	8626.16-0:5	plochá pružina	1	613-839570					
22	8626.16	přepínač světel	1	613-838120					
23	99 00127 637	šroub do plechu 2,9 x 19	2	613-039091					
24	8626.18	dvojitě llačitko houkačky	1	613-838110					
25	8626.19-0:1	kryt spínačů	1	613-839252					

T 29 Rychloměr, zrcátka

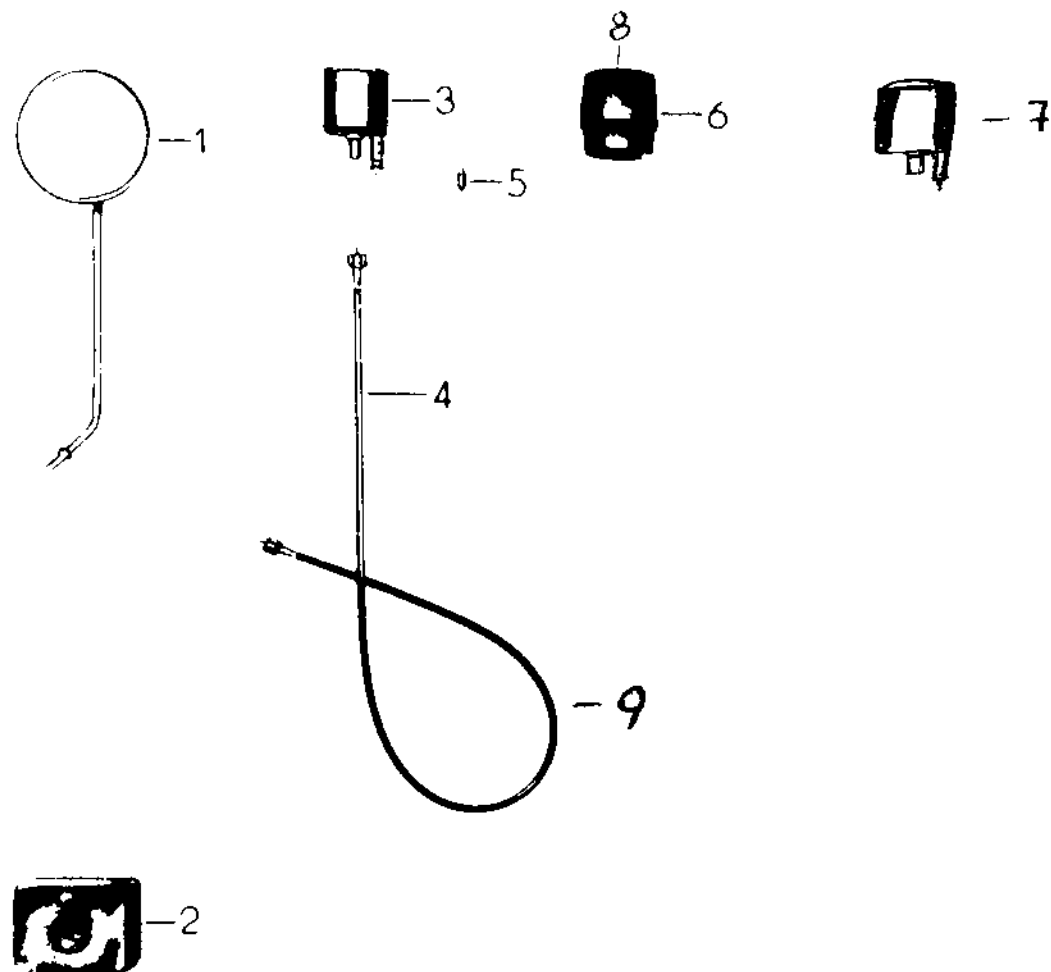

Rychloměr, zrcátka T 29

Pol.	výrobní číslo	název	ks	obchodní číslo	Pol.	výrobní číslo	název	ks	obchodní číslo
1	2	3	4	5	1	2	3	4	5
1	11 20888 506	zpětné zrcátko Ø 90 mm M	1	613-580401					
	11 70400 501	zpětné zrcátko Ø 120 mm E	2	613-580400					
	11 20866 500	sklo zrcátka Ø 90 mm M	1	613-580411					
	11 70404 505	sklo zrcátka Ø 120 mm E	2	613-580411					
2	11 19868 504	sada žárovek	1	613-820490					
3	11 19303 503	rychloměr s kontrolkou	1	613-881000					
4	99 00376 275	náhon rychloměru	1	613-881090					
5	TGL 10833	žárovka 6 V, 1,2 W	2						
6	11 20206 500	kryt rychloměru	1	613-881270					
7	3029070	otáčkoměr	1						
8	3029080	kryt otáčkoměru	1						
9	3029090	náhon otáčkoměru	1						